



13F4, 13A4, 13A4.B - 13F7, 13A7, 13A7.B

Unità Due Fili audio con tastiera - Unità Due Fili colori con tastiera
keypad audio Due Fili unit - keypad colour Due Fili unit

ITALIANO

Il manuale istruzioni è scaricabile dal sito www.vimar.com

Indice

Regole d'installazione e conformità normative	3
Descrizione	3
Caratteristiche tecniche	3
Unità elettronica	3
Morsettieria	4
Collegamento di una TLC esterna tipo TVCC su unità elettronica audio	4
Accensione unità elettronica	5
Codifica posti interni	6
Assegnazione automatica identificativi ID	6
Chiamata	6
Pulsanti tradizionali	7
Segnalazione Occupato-Attendere	7
Apertura serratura da targa	8
Regolazione volumi	8
Configurazione parametri	9
Valore di default dei parametri	9
Schemi di collegamento e varianti	40

Regole di installazione

L'installazione deve essere effettuata da personale qualificato con l'osservanza delle disposizioni regolanti l'installazione del materiale elettrico in vigore nel paese dove i prodotti sono installati.

Conformità normativa

Direttiva EMC

Norme EN 60065, EN 61000-6-1 e EN 61000-6-3.

Regolamento REACH (UE) n. 1907/2006 – art.33. Il prodotto potrebbe contenere tracce di piombo.

**RAEE - Informazione agli utilizzatori**

Il simbolo del cassonetto barrato riportato sull'apparecchiatura o sulla sua confezione indica che il prodotto alla fine della propria vita utile deve essere raccolto separatamente dagli altri rifiuti. L'utente dovrà, pertanto, conferire l'apparecchiatura giunta a fine vita agli idonei centri comunali di raccolta differenziata dei rifiuti elettrotecnici ed elettronici. In alternativa alla gestione autonoma, è possibile consegnare gratuitamente l'apparecchiatura che si desidera smaltire al distributore, al momento dell'acquisto di una nuova apparecchiatura di tipo equivalente. Presso i distributori di prodotti elettronici con superficie di vendita di almeno 400 m² è inoltre possibile consegnare gratuitamente, senza obbligo di acquisto, i prodotti elettronici da smaltire con dimensioni inferiori a 25 cm. L'adeguata raccolta differenziata per l'avvio successivo dell'apparecchiatura dismessa al riciclaggio, al trattamento e allo smaltimento ambientalmente compatibile contribuisce ad evitare possibili effetti negativi sull'ambiente e sulla salute e favorisce il reimpiego e/o riciclo dei materiali di cui è composta l'apparecchiatura.

ENGLISH

The instruction manual is downloadable from the site www.vimar.com

Contents

Installation rules and regulatory compliance	
221 Description	22
Technical characteristics	21
Electronic unit	21
Terminal block	22
Connection of a CCTV type external camera to an audio electronic unit	22
Switching on the electronic unit	23
Indoor unit ID codes	24
Automatic ID assignment	24
Call	24
Traditional buttons	25
Engaged - Please Wait message	25
Door lock release from an entrance panel	26
Volume adjustment	26
Parameter configuration	27
Default value of parameters	27
Wiring diagrams and variants	40

Installation rules

Installation should be carried out by qualified personnel in compliance with the current regulations regarding the installation of electrical equipment in the country where the products are installed.

Conformity

EMC directive

Standards EN 60065, EN 61000-6-1 and EN 61000-6-3.

REACH (EU) Regulation n. 1907/2006 – Art.33. The product may contain traces of lead.

**WEEE - Information for users**

If the crossed-out bin symbol appears on the equipment or packaging, this means the product must not be included with other general waste at the end of its working life. The user must take the worn product to a sorted waste center, or return it to the retailer when purchasing a new one. Products for disposal can be consigned free of charge (without any new purchase obligation) to retailers with a sales area of at least 400m², if they measure less than 25cm. An efficient sorted waste collection for the environmentally friendly disposal of the used device, or its subsequent recycling, helps avoid the potential negative effects on the environment and people's health, and encourages the re-use and/or recycling of the construction materials.

13F4, 13A4, 13A4.B - 13F7, 13A7, 13A7.B
Descrizione

Le unità elettroniche 13F4, 13A4, 13A4.B (audio) e 13F7, 13A7, 13A7.B (video) sono impiegabili esclusivamente su impianti con tecnologia Due Fili Plus.

Sono dotate di tastiera alfanumerica e nella versione video, di telecamera con gruppo illuminatore a LED bianchi.

Le unità elettroniche 13F4, 13A4, e 13F7, 13A7, possono essere utilizzate come ricambio negli impianti che impiegano le unità elettroniche art. 12F4, 12F7. Per le targhe 89F4, 89F7 il ricambio è funzionale, non meccanico. Le unità elettroniche 13F4, 13A4, 13A4.B e 13F7, 13A7, 13A7.B, possono gestire anche dei pulsanti di tipo tradizionale: si possono collegare fino a due moduli pulsanti supplementari su fila singola art. 12TS o un modulo pulsanti supplementari su fila doppia art. 12TD alle unità elettroniche 13F4, 13A4, e 13F7, 13A7 e fino a due moduli 12TS.B per le unità elettroniche 13A4.B, 13A7.B.

Caratteristiche tecniche

- Sensore CCD da 1/4" (13F7, 13A7, 13A7.B)
- Illuminazione minima 1,0 lux (13F7, 13A7, 13A7.B)
- Alimentazione attraverso i morsetti B1, B2.
- Alimentazione attraverso i morsetti Ext+, Ext- nei casi in cui c'è la necessità di alimentare l'unità elettronica tramite alimentatore supplementare.
- Uscita segnale video 16 dBm
- Assorbimento in Stand by 120 mA
- Assorbimento in comunicazione 320 mA
- Assorbimento in comunicazione e attivazione serratura 470 mA
- Tensione Minima 24 Vcc misurata ai morsetti B1, B2
- Obiettivo regolabile manualmente verticalmente ed orizzontalmente (13F7, 13A7, 13A7.B)
- Temperatura di funzionamento: -10° C / +55° C.

Le unità elettroniche 13F4, 13A4, 13A4.B e 13F7, 13A7, 13A7.B possono essere installate sia nel BUS VERTICALE sia nel BUS ORIZZONTALE. La configurazione di default è INSTALLAZIONE VERTICALE e prevede la gestione fino a 200 utenti. La configurazione INSTALLAZIONE ORIZZONTALE prevede unità elettroniche che gestiscono completamente fino a 1000 utenti ognuna.

NOTA: i valori riportati all'interno delle parentesi quadre sono riferiti alla configurazione "INSTALLAZIONE ORIZZONTALE".

Unità elettronica

Figura1



Figura2



Regolazione manuale
orizzontale e verticale

13F4, 13A4, 13A4.B - 13F7, 13A7, 13A7.B

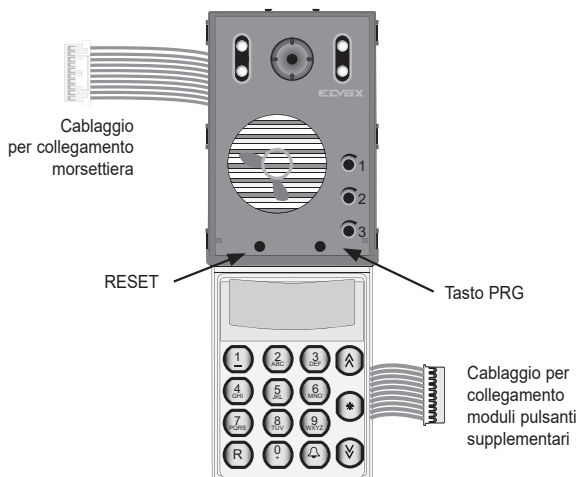
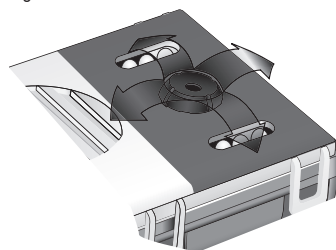
Morsetteria

- CN1) Connettore per unità elettronica.
- CN2) Connettore per programmatore art. 950C o interfaccia art. 692I/U o art. 692I.
- B2) Bus (montante).
- B1) Bus (montante).
- EXT+) Alimentazione esterna (+ art. 6923).
- EXT-) Alimentazione esterna (- art. 6923)
- VLED) Alimentazione LED per moduli supplementari.
- X) Ingresso video (anima coassiale), per telecamera esterna (13F4, 13A4, 13A4.B).
- M) Ingresso video (calza coassiale), per telecamera esterna (13F4, 13A4, 13A4.B).
- PA) Ingresso per sensore porta aperta (con riferimento al morsetto M).
- CA) Comando apriporta (con riferimento al morsetto M).
- M) Massa.
- S+) Uscita serratura 12Vcc (+) (vedi nota sotto).
- S-) Uscita serratura 12Vcc (-) (vedi nota sotto).
- +12V) Uscita +12V (max 120 mA) con limitatore di corrente.
- L) Pilotaggio telecamera esterna, uscita open collector (13F4, 13A4, 13A4.B).
- SR) Pilotaggio serratura tramite relè, uscita open collector.
- F2) Pilotaggio funzione F2 tramite relè, uscita open collector.
- F1) Pilotaggio funzione F1 tramite relè, uscita open collector.
- M) Massa.

Nota: uscite S+/S-. La unità elettronica fornisce un picco di corrente $I_p > 1A$ per 10 ms dopo il quale segue una corrente di mantenimento $I_m = 200 mA$ per tutta la durata del comando serratura (vedi tempo serratura).



figura 3

Collegamento di una TLC esterna tipo TVCC su unità elettronica audio

Per collegare una TLC esterna tipo TVCC su un'unità elettronica audio (13F4, 13A4, 13A4.B), è necessario configurare l'unità elettronica come fosse videocitofonica. Questo tipo di configurazione avviene rimuovendo il ponticello SA. Per rimuovere il ponticello deve essere sollevata la tastiera alfanumerica (vedi fig. 4) togliere il ponticello SA e ricollocare la tastiera alfanumerica. Collegare la TLC come indicato nello schema SI367).

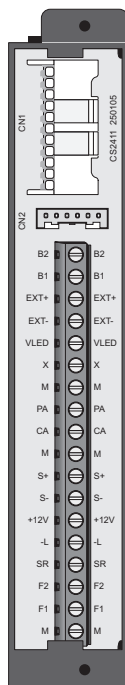

figura 4



figura 5

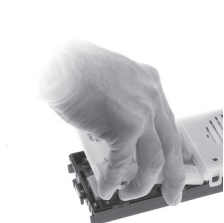

figura 6

Posizione ponticello		
SA	inserito	configurazione come unità elettronica audio (13F4, 13A4, 13A4.B)
	non inserito	la configurazione video permette di collegare all' unità elettronica audio una TLC esterna tipo TVCC

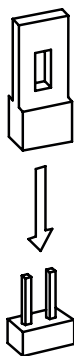
tabella 1

13F4, 13A4, 13A4.B - 13F7, 13A7, 13A7.B

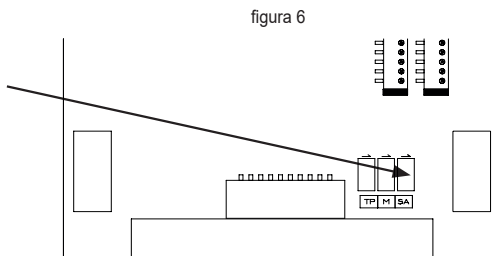
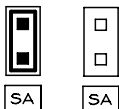
Accensione unità elettronica

A ogni accensione dell'unità elettronica il display mostra l'animazione del logo Due Fili Plus. Per saltarla, premere un qualsiasi tasto della tastiera numerica. Al termine viene mostrata una immagine che indica la versione principale del FW, la data di emissione e se sta funzionando come Installazione Verticale o Orizzontale (rispettivamente V e H).



In questo momento è possibile premere contemporaneamente i

pulsanti e per entrare nella procedura di inizializzazione di fabbrica della configurazione. Mantenerli premuti fino alla conferma nel display.

Procedure inizializzazione di fabbrica

```
Per reset EEPROM
25461031
```

```
Disita cifre + *
25461031
```

```
*=Altro
25461031
```

Il numero presente nella seconda riga sarà diverso ogni volta.

Comporre il numero visualizzato e poi il tasto . Ora è possibile:

Cancellare completamente tutte le informazioni memorizzate e poi riporta la configurazione corrente al default di fabbrica. È una procedura che richiede del tempo.	000=Formattazione
Porta la configurazione corrente al default di fabbrica.	111=Default
Controlla la congruenza delle strutture interne (Test) e le corregge se c'è qualche errore (Fix).	222=Test, 333=Fix
Estrae la configurazione attuale e parte di quelle successive alla formattazione. Serve un particolare SW per PC.	444=Dump

Nota: tranne la 111, sono tutte procedure da effettuare solamente su indicazione del Servizio Assistenza Clienti (SAC).

Nota: tutta la procedura di inserimento delle 8 cifre e scelta della funzione deve essere portata a termine entro 20 s dall'inizio, senza nessun rinnovo del timeout.

Dopo la cancellazione della memoria, l'unità elettronica riparte e torna automaticamente nello stato di riposo.

Altre impostazioni

Premere il tasto . L'unica voce attualmente presente è:

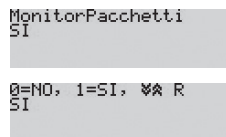

L'abilitazione è indispensabile per poter usare il SW su PC SaveProg / EVCom. Premere il tasto per SI e per NO.

Per uscire dalla fase di programmazione premere il tasto . **Default: SI**

Prima accensione

Quando l'unità elettronica viene accesa per la prima volta, inizia automaticamente la procedura di prima configurazione che consiste nella richiesta di specificare alcuni parametri fondamentali. La procedura è evidenziata da questa immagine:



È ora possibile eseguire un sottoinsieme delle configurazioni dell'unità elettronica, quelle che più ne determinano le caratteristiche di funzionamento o che sono indispensabili per altri motivi.

Program. 13F7+OK 07/02/14 V 7.48	PARAMETRO	Paragrafo
Lingua Messaggi Italiano	Lingua	1.0
Formato Data Ma 11/02/2014	Formato Data e Ora	4.10
Orologio 11/02/14 11:57	Data e ora	5.0
Installazione Bus Verticale	Installazione	1.2
ID Targa 1	ID unità elettronica	1.1

La procedura di prima accensione termina per timeout (30 s) o

per uscita esplicita con . Al prossimo riavvio non sarà più presentata automaticamente. Per richiamarla nuovamente, premere il pulsante di RESET e tenere successivamente premuto il pulsante PRG fino al richiamo della procedura di prima accensione.

13F4, 13A4, 13A4.B - 13F7, 13A7, 13A7.B

Codifica posti interni

La codifica posti interni permette di attribuire un codice identificativo (ID) univoco. L'operazione di codifica va eseguita dall'unità elettronica MASTER che può essere l'unità elettronica con ID = 1 nel caso di Installazione Verticale o quella Orizzontale che in un bus Verticale è stata rimappata nel corrispondente 69RS (69RS.1) come Master verticale. Durante la codifica l'unità elettronica MASTER viene messa in comunicazione con l'apparecchio in configurazione e se videocitofonico, si accenderà anche il display.

Procedura di configurazione:

- Entrare nella procedura di assegnazione del codice di identificazione ID, come riportato nelle istruzioni del posto interno da codificare.
- Nel momento in cui il posto interno entra in assegnazione dell'ID, sul display dell'unità elettronica che svolge la funzione di Master appare il messaggio (nella figura è mostrato il caso di Installazione Verticale):



- Nella prima riga sono presenti due zone. Quella di sinistra indica il codice attuale dell'apparecchio in programmazione e quella di destra il codice da assegnare all'apparecchio. Se il valore della zona di sinistra è costituita da sole cifre 0, significa che l'apparecchio non è attualmente codificato.
- Comporre il codice da assegnare all'apparecchio. Il codice può essere composto da 3 cifre (1..200) per Installazione Verticale, a 5 cifre per Installazione Orizzontale.
- Si possono correggere le cifre introdotte continuando a digitarne altre.
- Per annullare la programmazione premere il tasto **R**, per confermare il valore premere il tasto **Δ**.
- Alla conferma del valore, l'unità elettronica verifica che il codice non sia già assegnato ad un altro dispositivo.

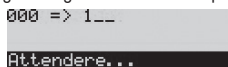

- Ci possono essere tre casi:

ID già presente	CODICE PRESENTE
ID unico e assegnato	COD. ASSEGNATO
ID unico e non assegnato	NON TROVATO

La procedura vale tanto per l'ID principale che come secondario di un principale. Nel secondo caso l'ID da inserire è quello del

principale (o capogruppo) al quale si vuole associare l'interno in assegnazione dell'ID. Il campo di valori disponibili è in questo caso limitato a 1..50 in quanto l'unità elettronica calcola automaticamente l'ID secondario da associare e ne cerca uno che sia disponibile. Se si introduce un ID maggiore di 50:



- Ripetere la procedura per tutti i posti interni. Durante la programmazione si hanno a disposizione 25 secondi per codificare un dispositivo, altrimenti la unità elettronica esce automaticamente dalla procedura.

Nota: l'assegnazione dell'ID può avvenire solo se la configurazione al paragrafo 1.8 è impostata su *Sequenziale*.

Assegnazione automatica identificativi ID

- 1) Digitare **R** + **6** (69RS).
- 2) Digitare la password attuale (default **6** (69RS), **5** (51RS), **4** (41RS), **3** (31RS)), confermare con **Δ**.
- 3) Indicare il numero di identificativo ID da cui deve iniziare la procedura di assegnazione.
- 4) Eseguire la procedura di assegnazione dell'ID del posto interno entro 5 minuti (per la procedura fare riferimento alle istruzioni di prodotto dello stesso).
- 5) L'unità elettronica comunica con il posto interno in programmazione e assegna l'ID scelto al punto 3).
- 6) L'unità elettronica esegue autonomamente una chiamata verso l'interno appena codificato. È possibile rispondere o lasciare che termini.
- 7) Procedere dal punto 4) in poi, per l'assegnazione dell'identificativo automatico degli altri dispositivi. Il nuovo ID sarà aumentato di 1.

Nota: il timeout è di circa 5 minuti rinnovabili ad ogni termine operazione.

Nota: la programmazione si blocca se nell'impianto è presente un posto interno con l'identificativo ID già associato che si trova all'interno della finestra di attribuzione. Se ad esempio nell'unità elettronica viene digitato l'ID = 5 e nell'impianto sono presenti dei posti interni a cui è già stato attribuito un numero di ID inferiore a 5 la procedura automatica non avrà problemi. Nel caso in cui sia presente nell'impianto un posto interno a cui precedentemente è stato attribuito l'ID = 9, la programmazione attribuirà 5, 6, 7, 8 e poi si bloccherà non riuscendo ad attribuire il 9 in quanto già presente. Per proseguire con l'attribuzione automatica si dovrà procedere con una nuova attribuzione inserendo questa volta al punto 3) della procedura, l'identificativo ID = 10. **Nota:** Il numero massimo di ID secondari per ogni ID primario configurabili con la procedura qui descritta, è 3. **IMPORTANTE:** prima codificare i secondari, poi il relativo capogruppo. **Nota:** Nel caso che un identificativo ID secondario sia già utilizzato (ad esempio il primo secondario di ID = 1 corrisponde a 51 e 51 sia già stato attribuito, gli verrà assegnato il primo identificativo secondario disponibile).

Chiamata







La unità elettronica alfanumerica ha 4 metodi per selezionare un'utente ed inviare una chiamata:



- Selezione numerica.

13F4, 13A4, 13A4.B - 13F7, 13A7, 13A7.B



- Selezione alfanumerica.
- Selezione diretta.
- Pulsanti tradizionali.

Selezione numerica

Comporre il codice di chiamata dell'interno interessato per mezzo dei pulsanti dal  al . Premere il tasto  per annullare l'operazione o il tasto  per chiamare. Durante la selezione, se è attivo lo  per la scelta "Codice serratura" (paragrafo 1.9), non utilizzare lo  come primo tasto. Se il codice chiamato è associato ad un nome della rubrica, durante la chiamata sarà visualizzato il primo nome associato (a).

Nota: I centralini di portineria sono associati alla numerazione da 201 (40001) in poi. Per facilitare l'uso è possibile utilizzare per essi la selezione diretta con i pulsanti  e  (paragrafi 2.0 e 2.1) oppure i pulsanti tradizionali, configurandoli come descritto al paragrafo 4.2.

Selezione alfanumerica (se esiste almeno un nome in rubrica)

Premere il tasto . Inserire il nome completo o le prime lettere del nome da ricercare. Per introdurre i caratteri/simboli, utilizzare i pulsanti dallo  al . Ad ogni tasto è associato più di un carattere/simbolo (vedi tabella 3).



Tasto	Simbolo (No EL) IT-EN-FR-DE-ES-PT-CS-NL-PL-SV	Simbolo EL
	<spazio>1@.,,:?!()<>	Spazio 1@.,,:?!()<>
	ABC2abc ÀÁÂÃÄÅÆÇÀÇÀåääääæçça	ABΓ2AABCabc
	DEF3defÉÊËÊËÉđđéèèèë	ΔEZ3EDEFdef
	GHI4ghiİİİİİİİİ	ΗΘΙ4ΗΙΘGHIghi
	JKL5jkl	ΚΛΜ5JKLjkl
	MNO6mnoŃńÓóÔôÕõØøóóööø	ΝΕΟ6ΜΝΟmno
	PQRS7pqrsŔŕŠšŚśŚβ	ΠΡΣ7PQRSpqrs
	TUV8tuvÚúÚÚúúúú	ΤΥΦ8ΥΨΤUVtuv
	WXYZ9wxyzÝÿZZzýzzz	ΧΨΩ9ΩWXYZwxyz
	0_ \$& *# + = / % ""	0_ \$& *# + = / % ""



Tabella 3



Per raggiungere il simbolo voluto, premere il tasto più volte prima dello scadere del timeout di 2 s, che viene rinnovato ad ogni digitazione.

Se il simbolo precedentemente introdotto era una lettera maiuscola, anche cambiando tasto, si ripartirà con una maiuscola. Se era una minuscola, si ripartirà da una minuscola. Se era una cifra si ripartirà da una cifra. Per l'introduzione di un carattere / simbolo, che si trova in un tasto diverso da quello premuto



precedentemente, non è necessario attendere lo scadere del timeout.

Utilizzare i pulsanti  e  per avviare la ricerca del nominativo.

Se il nome introdotto è un parte di quello da ricercare, l'unità elettronica visualizzerà il primo nominativo che soddisfa la ricerca; utilizzare i pulsanti  e  per spostarsi tra i nominativi successivi o precedenti.



Individuato il nome, premere il tasto  per inviare una chiamata. Premere il tasto  per annullare l'operazione.

Selezione diretta

Premendo uno dei due pulsanti  e , è possibile inviare una chiamata direttamente a due numeri diversi. Ciò è possibile solamente se i due pulsanti sono stati codificati come descritto nei paragrafi 2.0 e 2.1.

Pulsanti tradizionali

È possibile collegare fino a due moduli di tasti art. 12TS o un modulo art. 12TD, per le chiamate dirette verso uno specifico utente. I relativi pulsanti sono soggetti alle configurazioni descritte nei paragrafi 1.5, 1.6, 1.7, 4.2 e 4.3.

Nota: in qualunque modo si sia iniziata una chiamata, è possibile annullarla premendo il pulsante , oppure eseguirne direttamente una nuova componendo il nuovo codice e confermando con . È possibile premere anche uno dei pulsanti aggiuntivi ma in questo caso la targa deve aver terminato i cicli di suoneria, paragrafo 4.1.

Segnalazione Occupato-Attendere

Quando sul display compare l'indicazione:



l'unità elettronica è disabilita per l'esecuzione di chiamate, perché è in atto un'altra chiamata da una unità elettronica situata nello stesso bus. Se durante la segnalazione si tenta di eseguire una chiamata, l'unità elettronica emette un lungo tono di avviso.

Funzione esclusione suoneria (sul posto interno)

Se si esegue una chiamata verso un posto interno con attiva la funzione "suoneria esclusa", l'unità elettronica segnalerà attraverso un tono in altoparlante e la visualizzazione del messaggio:



segnalando che l'utente non può essere chiamato.

Autoaccensione

Se da un posto interno viene attivata la funzione autoaccensione, nell'unità elettronica compare il messaggio:

AUTOACCENSIONE

Se viene eseguita una chiamata durante questa fase, la chiamata **annulla l'autoaccensione**.

Apertura serratura da targa

È possibile azionare la serratura di una unità elettronica conoscendo almeno uno tra i 1000 codici, da 1 a 8 cifre, possibili. Prima di introdurre le cifre della chiave, occorre premere il codice di accesso programmato come al paragrafo 1.4, default

(R) + **(1)**.



Nel frattempo il display mostra i pulsanti attivi:

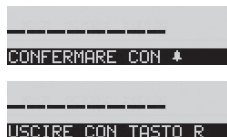

Introdurre le cifre della chiave:



Alla pressione di **(1)** viene controllata se la chiave è esistente. Se lo è, viene azionata la serratura locale. In caso di errore non c'è nessuna segnalazione.

In caso di digitazione errata, premere **(R)** e ricominciare da capo.

Apertura F1 da targa

Si procede come il caso precedente solo che il codice di accesso è **(R)** + **(2)** e non è configurabile.

Apertura F2 da targa

Si procede come il caso precedente solo che il codice di accesso è **(R)** + **(3)** e non è configurabile.

Nota: le procedure descritte sono possibili solo con targa a riposo, cioè senza chiamate, autoaccensione, configurazioni in corso. Alcune chiavi possono essere attive solo in determinate fasce orarie. Vedere paragrafo 5.1.

Regolazione volumi

È possibile eseguire le regolazioni del volume esterno, interno, bilanciamento e suoneria, durante una conversazione e senza bisogno di accedere a regolazioni interne della targa. Le regolazioni sono possibili solamente dopo aver attivato la funzione come descritto di seguito.

- Premere i pulsanti **(R)** + **(5)**
- Alla visualizzazione alternata dei seguenti messaggi:



comporre la password di programmazione parametri, che è per default **(0) (5) (4) (3) (2) (1)**.

- Alla pressione di ogni tasto viene emesso un breve "bip", viene visualizzato un "*" sul display e si hanno a disposizione altri 25 secondi (timeout) per la pressione del successivo tasto. Se si lascia scadere il tempo di timeout l'unità elettronica esce dalla fase di programmazione. Dopo la composizione della password premere il tasto **(1)** per attivare la funzione. Se la password è corretta l'unità elettronica visualizza, per breve tempo il messaggio:

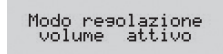

Quando si esegue la successiva chiamata, sul display appaiono ciclicamente i seguenti messaggi:

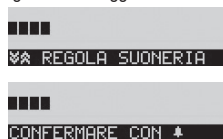

Quando si risponde, sul display appaiono ciclicamente i seguenti messaggi:

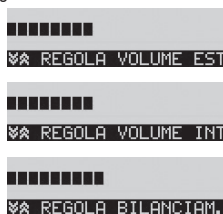

Se un interno esegue l'autoaccensione verso questa stessa targa si arriva a regolare direttamente il volume esterno. Utilizzare i pulsanti **(↑)** **(↓)** per alzare o abbassare il livello scelto.

Per memorizzare il livello scelto premere il tasto **(4)**. Alla memorizzazione della configurazione aprirà:



Premendo il tasto **(*)** si passa ciclicamente a regolare tutti gli altri livelli.

Al termine della conversazione, determinata dalla chiusura del microtelefono o dallo scadere del tempo di conversazione oppure dalla pressione del tasto **(R)** della unità elettronica, la funzione di regolazione volumi viene annullata.



13F4, 13A4, 13A4.B - 13F7, 13A7, 13A7.B
Configurazione parametri

Le modifiche vanno eseguire collegando una unità elettronica alla volta.

Negli impianti in cui è presente più di una unità elettronica, è necessario distinguere una unità elettronica **MASTER** e le altre come targhe **SLAVE**, indipendentemente dal modello di unità elettronica (alfanumerica, pulsanti, fuoriporta). Tutte le targhe vengono fornite con l'impostazione unità elettronica **MASTER** (ID = 1).

Procedura di ingresso alla configurazione dei parametri

Si deve partire con l'unità elettronica in situazione di riposo: non deve esserci nessuna chiamata in corso, nessuna autoaccensione o simili.

Premere i pulsanti  + . Rilasciare i pulsanti.

Comporre la password, di default      .

Alla pressione di ogni tasto viene emesso un breve "bip", viene visualizzato un "***" sul display e si hanno a disposizione altri 25 s per la pressione del successivo tasto. Se si lascia scadere il timeout, l'unità elettronica torna a riposo.

Dopo la composizione della password premere il tasto . Se la password è esatta, l'unità elettronica entra nella fase di configurazione parametri. Se la password è errata, l'unità elettronica torna nello stato di riposo uscendo dalla procedura. L'operazione dovrà essere ripetuta.

Note: le informazioni che compaiono tra parentesi quadre, si riferiscono al caso di Installazione Orizzontale attiva, paragrafo 1.2..

Valore del default parametri































































Tabella 2

Parametro	Default
1.0 Lingua messaggi	Italiano
1.1 ID targa	1
1.2 Installazione	Bus Verticale
1.3 ID Iniziale (+)	1
1.4 ID Finale (+)	1000
1.4A PI per router (+)	200
1.5 ID primo tasto	1
1.6 Rimapp. puls.	HW
1.7 Pulsanti singoli	Si
1.8 N. Cifre codifica	Codifica Sequen.
1.9 Codice serratura	R+1
2.0 Codice preferenziale 	Non assegnato
2.1 Codice preferenziale 	Non assegnato
2.2 Chiavi serratura	Non assegnato
2.3 Chiavi F1	Non assegnato

Parametro	Default
2.4 Chiavi F2	Non assegnato
2.5 Num. Dispos. (-)	Non assegnato
2.6 Ric. tutta rubr.	No
2.7 Nome Rubr.	Non assegnato
2.8 Password program	654321
2.9 Tempo risposta	30 s
3.0 Tempo conversaz.	120s
3.1 Tempo autoaccens	10 s
3.2 Tempo serratura	1 s
3.3 Tempo Funzione 1	1 s
3.4 Tempo Funzione 2	1 s
3.5 Periodo invio Porta Aperta	1 min.
3.6 Volume esterno	3
3.7 Volume interno	3
3.8 Bilanciamento	8
3.9 Volume Suoneria	0
3.10 Blocco serratura	No
3.11 Abilitaz	Dirette abilitate, Comuni disabilitate
4.0 Suono in targa	Si
4.1 N. Cicli Suoner.	2
4.2 Puls. Centralino	Non assegnato
4.3 Puls. Ch. audio	Non assegnato
4.4 Serrature com.	Non assegnato
4.5 F1 comune	Non assegnato
4.6 F2 comune	Non assegnato
4.7 Disab. ricerca TS (*)	Si
4.8 Disab. autoaccens. (*)	No
4.9 Seq. Autoac. (*)	Non assegnato
4.10 Formato Data e Ora	01/01/2014 00:00
5.0 Orologio	01/01/13 00:00
5.1 Codici a tempo ab.	No
5.2 Prima ch. tempo	0
5.3 Ultima ch. tempo	0
5.4 Fascia	Non assegnato
5.5 Dispositivo (°)	
5.6 Pulsante (°)	

Note: (*) configurabile solo con unità elettronica MASTER od orizzontale, (°) solo in configurazione verticale, (+) solo in configurazione orizzontale, (-) solo se N. Cifre Codifica è diverso da Sequenziale.

Sequenza parametri

1.0 Lingua Messaggi  	1.9 Codice Serratura  	2.9 Tempo risposta  
1.1 Id Targa  	2.0 Codice preferenziale   	3.0 Tempo conversazione  
1.2 Installazione  	2.1 Codice preferenziale   	3.1 Tempo autoaccens  
1.3 ID iniziale  	2.2 Chiave serr.  	3.2 Tempo serratura  
1.4 ID finale  	2.3 Chiavi F1  	3.3 Tempo Funzione 1  
1.4A PI per Router  	2.4 Chiavi F2  	3.4 Tempo Funzione 2  
1.5 Id Primo Tasto  	2.5 Num Dispos.  	3.5 Periodo Invio PA  
1.6 Rimapp. Puls. 1  	2.6 Ric. tutta Rubr.  	3.6 Volume esterno  
1.7 Pulsanti Singoli  	2.7 Nome rubr.  	3.7 Volume interno  
1.8 N. Cifre Codifica  	2.8 Password  	3.8 Bilanciamento  

3.9
Volume suoneria



3.10
Blocco serratura



3.11
Abilitazioni



4.0
Suono in targa



4.1
N Cicli suon.



4.2
Puls. centralino



4.3
Puls. Ch. audio



4.4
Serratura Com



4.5
F1 comune



4.6
F2 comune



4.7
Disab. Ricerca TS.



4.8
Disab. Autoaccens



4.9
Seq. Autoac.



4.10
Formato Data / Ora



5.0
Orologio



5.1
Codici Tempo Ab.



5.2
Prima Ch. Tempo



5.3
Ultima Ch. Tempo



5.4
Fascia Temporale



5.5
Dispositivo



5.6
Pulsante 6120





13F4, 13A4, 13A4.B - 13F7, 13A7, 13A7.B

Nel seguito sono descritte le configurazioni dell'unità elettronica che sono possibili mediante l'uso della tastiera e del display. Per tutte, come conferma della modifica della configurazione, il display mostra nella prima riga:

Fatto!
Italiano

In caso di errore nel parametro, il display mostra una situazione simile a questa:

Fuori limite
99

Si può passare alla programmazione successiva per mezzo del tasto , alla precedente con . Fanno eccezione quelle programmazioni che riguardano gli interni (per esempio la rubrica) o che si riferiscono a più sotto configurazioni (per esempio fasce orarie). Per queste con  si passa all'interno o alla sotto configurazione successiva, per arrivare alla fine alla programmazione precedente. Con il tasto  si salta direttamente alla programmazione precedente. Le programmazioni che si comportano in questo modo sono evidenziate dal simbolo  a fianco del titolo.

Il tasto  serve per annullare la modifica in corso oppure per tornare con l'unità elettronica a riposo se non ci sono modifiche pendenti.

1.0 - Lingua messaggi

Indica la lingua usata per la visualizzazione dei messaggi sia durante il normale uso (messaggi *utente*) che per la configurazione dell'unità elettronica (messaggi *tecnici*). Per modificare la lingua impostata premere sulla tastiera il numero corrispondente alla lingua come indicato in tabella oppure utilizzare le frecce.



Tasto	Lingua
	Italiano
	Inglese
	Francese
	Tedesco
	Spagnolo
	Portoghese
	Greco
	Ceco
	Olandese
	Polacco
 	Svedese (Premere  e di seguito )

Premere il tasto  per confermare la modifica. Il messaggio di conferma sarà visualizzato nella nuova lingua.

Default: italiano

1.1 - ID targa

Identifica con un codice da 1 a 15 [1 a 36], l'unità elettronica. Se il valore è 1 la unità elettronica è impostata come **MASTER**, se il valore è da 2 a 15 [2 a 36] l'unità elettronica è impostata come **SLAVE**.

Comporre il codice identificativo con i tasti da  a . Premere il tasto  per confermare la modifica. Alla conferma della modifica l'unità elettronica verifica la disponibilità del codice. Se esiste nell'impianto un'altra unità elettronica collegata con lo stesso codice, viene visualizzato un messaggio come questo:

ID Targa 2
sia in uso

ed è necessario introdurre un altro codice.

Si può utilizzare 0 per "**inabilitare**" temporaneamente l'unità elettronica.

Default: 1

Nota: non utilizzare l'ID 15 in caso di installazione Verticale a valle di un 69RS (69RS.1).

1.2 - Installazione

Si sceglie la modalità installativa dell'unità elettronica:  per



Installazione Verticale o  per Installazione Orizzontale.

Default: Verticale

Nota: uscendo dalla configurazione e tornando con l'unità elettronica a riposo, questa esegue forzatamente un riordino della rubrica.

Nota: passando da installazione Orizzontale a Verticale viene controllata la congruenza di altre programmazioni preesistenti. Se ci fosse qualcuna di esse che nella configurazione Verticale non è più valida, l'unità elettronica lo mostra con un messaggio indipendente dalla lingua e con codice numerico:

H2V CODE 32
* =ADJUST, * =QUIT

Per confermare il passaggio da Orizzontale a Verticale che in questo caso comporta la cancellazione automatica delle programmazioni non compatibili, premere il tasto . Con  si annulla la procedura lasciando l'unità elettronica in modalità Orizzontale e senza perdita di programmazioni.

1.3 - ID iniziale

Questa voce appare solamente se al paragrafo 1.2 è stata selezionata la configurazione Orizzontale. Deve essere indicato il primo dell'intervallo di ID dei (video)citofoni per i quali possono essere eseguite alcune configurazioni nell'unità elettronica. Esse sono: rimappatura in caso di numerazione non sequenziale, rubrica, abilitazioni all'uso di serratura / F1 / F2, autoaccensione.

Default: 1

13F4, 13A4, 13A4.B - 13F7, 13A7, 13A7.B

1.4 - ID finale

Si tratta della stessa cosa del paragrafo 1.3 solo che si riferisce all'ultimo ID dello stesso intervallo.

Default: 1000

Nota: l'ampiezza della finestra risultante deve essere minore o uguale a 1000. In caso non sia così, l'unità elettronica provvede a correggere automaticamente l'errore, portandola al massimo al valore di 1000, e avvisa l'utente di controllare l'altro estremo in modo da sincerarsi del valore corretto automaticamente ed eventualmente modificarlo in modo da adattarlo alle esigenze.

Contr. altro ID
3000

1.4A - PI per Router

La targa va configurata indicando quanti Posti Interni (PI) sono collegati al massimo dopo ogni router. Va indicato il numero massimo tra tutti i router presenti nell'impianto.

Il numero di PI per router viene automaticamente ottimizzato dalla targa in modo da sfruttare al massimo l'indirizzamento.

Quando si introduce un numero, calcola qualè il valore migliore al fine di ottimizzare la distribuzione dei posti interni. Ad esempio se si digita 60, il numero viene sostituito da 62, corrispondente a 16 router. Il numero ottimale si trova nella colonna MAX del router 1 che si trova di seguito nella tabella.

Il numero totale di router gestibili dal posto esterno sarà quindi dato da:

$$\text{Numero Router} = 1000 / [\text{PI per Router}]$$

Dove 1000 è il numero di PI che una singola targa gestisce per le funzioni:

- Eventuale rimappatura (paragrafo 2.5)
- Rubrica (paragrafo 2.7)
- Abilitazioni / disabilitazioni (paragrafo 3.11)
- Autoaccensione (paragrafo 4.9)

Esempio: i posti interni che non sono compresi, in base alla finestra programmata (PI per router, vedi tabella 3). Comunque saranno chiamabili dalla targa eseguendo comunque serratura ultima targa chiamante F1 e F2.

Per esempio con PI per Router = 50 si potranno gestire fino a 20 router. In certe configurazioni è possibile aggiungere un ulteriore router che copre i PI mancanti per il totale di 1000.

Il minimo di PI per Router è 31. Ci sono 32 router da 31 PI al massimo.

Il numero massimo di PI per Router è 200. In questo caso si ritorna alla configurazione di default che prevede 5 router.

Fermo restando che per ogni router i PI continuano ad avere gli ID da 1 a 200, nel caso di router 1, e poi sommando multipli di 200 per gli altri router, adesso la targa tratta un numero maggiore di router ma limitatamente ai primi PI il cui numero è stato scelto con la programmazione presente.

Mostrando come esempio il default di 50 PI per router, la situazione è questa:

NUMERO ROUTER	DA ID	A ID
1	1	50
2	201	250
3	401	450
4	601	650
...		
19	3601	3650
20	3801	3850

Default: 200

Distribuzione PI per Router (vedi Tabella 3 riportata in seguito in questo manuale)



1.5 - ID primo tasto

Configurazione riguardante i moduli pulsanti supplementari 12TS e 12TD (se presenti). Indicare mediante i tasti numerici, quale ID deve corrispondere al primo pulsante (quello in alto a destra) del primo modulo supplementare installato e confermare con . I pulsanti a seguire corrisponderanno a ID consecutivi crescenti.

Default: 1

1.6 - Rimappatura pulsanti



Configurazione riguardante i moduli pulsanti supplementari 12TS e 12TD (se presenti). È possibile cambiare singolarmente e per ognuno degli 8 possibili pulsanti che l'unità elettronica gestisce, il codice ad esso associato. Il numero riportato in alto a destra del display è indipendente dalla programmazione descritta al paragrafo 1.5.

Scegliere il numero del pulsante da rimappare, mediante le frecce, oppure digitando un numero da 1 a 8 e confermando con , oppure premendo direttamente su uno dei pulsanti dei moduli aggiuntivi installati. Per cambiare il numero associato, premere  e digitare il valore della rimappatura, confermando con .

Default: 0, nessuna rimappatura

Nota: nel caso le programmazioni ai paragrafi 1.5 e 1.6 siano contemporaneamente presenti, la priorità è della Rimappatura Pulsanti.

1.7 - Pulsanti singoli

Se si utilizzano moduli Art. 12TS, attivare la modalità  = Pulsanti Singoli. Utilizzando l'Art. 12TD, attivare  = Pulsanti Doppi.

Default: Pulsanti Singoli.

1.8 - Numero cifre codifica

Imposta il tipo di codifica per le chiamate verso i posti interni.

- **Codifica sequenziale, 3 [5] cifre**, i posti interni sono numerati con codici da 1 a 200 [6400]. In questa configurazione lo 0 davanti alle altre cifre è irrilevante.

13F4, 13A4, 13A4.B - 13F7, 13A7, 13A7.B

- **Codifica a 4 cifre**, in questa configurazione i codici possono essere da 1 a 4 cifre. Valida solo per installazione Verticale.
- **Codifica a 8 cifre**, in questa configurazione i codici possono essere da 1 a 8 cifre.

Tasto	Codifica sequenziale 3 [5] cifre	Numerazione PI da 1 a 200 [6400]
Tasto	Codifica a 4 cifre (solo per installazione Verticale)	Numerazione PI da 1 a 9999
Tasto	Codifica a 8 cifre	Numerazione PI da 1 a 99999999

Nota: i parametri **Codifica a 4 e 8 cifre**, attivano il parametro **NUMERAZIONE DISPOSITIVI**, paragrafo 2.5. È obbligatorio compilare la NUMERAZIONE DISPOSITIVI almeno per quegli interni che si desidera siano abilitati alla chiamata. Infatti un ID senza rimappatura non potrà essere chiamato da questa unità elettronica, a meno che non siano stati configurati o un

pulsante tradizionale oppure un tra e .

Nota: In caso di numerazione a 4 o 8 cifre, gli 0 a sinistra sono significativi. Per esempio 14, 014, 0014 sono numerazioni distinte.

Default: Sequenziale

1.9 - Codice serratura

Imposta i pulsanti necessari ad entrare nella procedura di apertura della serratura direttamente dalla tastiera dell'unità elettronica. Legata a questa c'è la programmazione CHIAVI SERRATURA, paragrafo 2.2.

TASTO	CODICE INIZIO PROCEDURA	NOTA
		Questo tipo di selezione è sconsigliata quando i codici di chiamata possono richiedere come prima cifra selezionata lo 0.
	+	

Default: +

2.0 - Codice preferenziale

Associa al tasto un codice di chiamata verso un posto interno o centralino di portineria, senza bisogno di conoscerne il nome o numero, senza la necessità di comporlo e senza confermarlo con . Il codice di chiamata da inserire è indipendente dal valore impostato nel parametro NUMERO CIFRE CODIFICA descritto al paragrafo 1.8. Va sempre inserito l'ID fisico, non il valore eventualmente rimappato.

Comporre il codice di chiamata completo di tutte le cifre con i pulsanti dallo al . Utilizzare il tasto per cancellare l'ultima cifra inserita. Premere il tasto per confermare la modifica. I numeri da 201 a 204 [40001...40008] corrispondono ai centralini di portineria. Per annullare la programmazione introdurre come ID.

Default: vuoto

2.1 - Codice preferenziale

Come per il punto precedente ma riferito a .

2.2 - Chiavi serratura

È possibile registrare fino a 1000 codici diversi, composti da massimo 8 cifre, per aprire la serratura direttamente dalla tastiera della targa stessa. Utilizzare i pulsanti per selezionare una delle 1000 chiavi. Eventualmente comporre il numero della chiave e premere il tasto per selezionarla. In corrispondenza della chiave interessata, premere il tasto per entrare in modifica. Comporre il codice da registrare (massimo 8 cifre). Utilizzare il tasto per cancellare l'ultima cifra inserita. Premere il tasto per confermare la modifica.

Default: vuoto

Nota: non c'è relazione tra il numero di chiavi e la massima ampiezza della finestra degli ID in caso di Installazione Orizzontale. Le chiavi sono sempre 1000, anche in caso di Installazione Verticale.

Il tempo di azionamento è quello impostato con TEMPO SERRATURA, paragrafo 3.2. La funzione non è soggetta alle abilitazioni descritte al paragrafo 3.9.

2.3 - Chiavi F1

Come il paragrafo 2.2 ma riferite all'uscita F1 e ai tempi del paragrafo 3.3.

2.4 - Chiavi F2

Come il paragrafo 2.2 ma riferite all'uscita F2 e ai tempi del paragrafo 3.4.

2.5 - Numerazione dispositivi

La procedura è attiva esclusivamente solo se la numerazione non è sequenziale, paragrafo 1.8. È necessario associare ad ogni posto interno un codice di chiamata che può arrivare fino a 8 cifre. La mappatura associa il codice fisico al codice di chiamata che si dovrà digitare.

Per Installazione Verticale il primo numero mostrato è sempre 1. In caso di Installazione Orizzontale è lo stesso valore di ID Iniziale, paragrafo 1.3. Per esempio se vale 3000:



NUM. DISPOS. 3000

Utilizzare i pulsanti o la tastiera numerica + per selezionare uno dei codici. In corrispondenza del codice interessato, premere il tasto per entrare in modifica. Comporre il codice da registrare, premere il tasto per confermare la modifica. Per annullare l'ultima cifra inserita premere il tasto . Se il codice di chiamata è già stato associato, l'unità elettronica

13F4, 13A4, 13A4.B - 13F7, 13A7, 13A7.B

visualizzerà un messaggio simile a questo:

```
Codice 103001
usato da 3001
```

Per annullare un codice introdotto, selezionare il codice interessato, entrare in modifica con , inserire uno  e premere il tasto .

Per annullare tutte le associazioni, in corrispondenza di qualsiasi codice premere il tasto , alla visualizzazione del messaggio:



```
1=Reset Numeraz.
```

premere il tasto  e  per conferma.

Alla conferma dell'operazione attendere la fine della cancellazione.



Default: nessuna associazione.

Nota: dalla tastiera numerica per selezionare l'identificativo in configurazione verticale digitare il numero del posto interno (da 1 a 200) e da 201 a 204 per i centralini di portineria. In configurazione orizzontale digitare il codice dei posti interni delimitati dalla finestra e validi in relazione al numero dei Posti interni per router, vedi tabella 3 (riportata nelle pagine in seguito), oppure digitare gli ID dei centralini da 40001 a 40008, che al default corrispondono agli ID dei centralini dei router 1 e router 2, altrimenti gli ID tra quelli configurati in posizione Centralino (vedi paragrafo 4.2).

Un codice senza rimappatura non potrà essere chiamato da questa unità elettronica, a meno che non siano stati configurato un pulsante tradizionale oppure uno tra  e .

2.6 - Ricerca in tutta la rubrica

Con questa voce l'unità elettronica può essere configurata per scorrere tutta la rubrica inserendo come base di ricerca un nome vuoto. Normalmente si deve introdurre almeno la prima lettera





del nome da cercare. Con il FLAG selezionato, premere  seguito da  o  per vedere rispettivamente il primo e l'ultimo nome in rubrica, qualsiasi sia la loro iniziale.

Con i tasti  e  si può quindi visualizzare tutta la rubrica.

Per attivare l'impostazione premere  e confermare con .

Per disattivare la funzione, premere  e .

In caso di Installazione Orizzontale sono possibili altri codici che modificano la funzionalità. Essi sono:



TASTO	RICERCA IN TUTTA LA RUBRICA...
	NO, e da tastiera permette le chiamate solo se c'è il corrispondente nome in rubrica.
	SI, e da tastiera permette le chiamate solo se c'è il corrispondente nome in rubrica.
	NO, e da tastiera permette le chiamate solo l'ID è all'interno della finestra inizio-fine.
	SI, e da tastiera permette le chiamate solo l'ID è all'interno della finestra inizio-fine.

Default: No



2.7 - Nomi dispositivi





Le unità elettroniche dispongono di una rubrica elettronica per 208 [max 1008] utenze. Ad ogni utenza si possono associare una coppia di nomi (a e b) composti da 15 caratteri visibili ognuno (più un sedicesimo carattere non visibile esclusivamente per compatibilità con le targhe serie 8000).

Utilizzare i pulsanti   o digitare il numero +  per selezionare una delle 208 [max 1008] utenze.

Ad ogni utenza corrispondono due nomi (a e b), da selezionare con i pulsanti  .

In corrispondenza della riga interessata, premere il tasto  per entrare in modifica. In fase di modifica il cursore lampeggiante indicherà la posizione in cui andrà inserito il carattere.

Per introdurre i caratteri / simboli, utilizzare i pulsanti dallo  al . Ad ogni tasto è associato più di un carattere/simbolo (vedi tabella 3). Per raggiungere il simbolo voluto, premere il tasto più volte prima della scadenza del timeout di 2 s, che viene rinnovato ad ogni digitazione. Se il simbolo precedentemente introdotto era una lettera maiuscola, anche cambiando tasto, si ripartirà con una maiuscola. Se era una minuscola, si ripartirà da una minuscola. Se era una cifra si ripartirà da una cifra. Per l'introduzione di un carattere / simbolo, che si trova in un tasto diverso da quello premuto precedentemente, non è necessario attendere lo scadere del timeout.

Durante l'inserimento dei simboli è possibile utilizzare i tasti  e  per spostarsi lungo la riga e il tasto  per cancellare il carattere a sinistra del cursore. Premere il tasto  per confermare la modifica. Dopo la conferma, l'unità elettronica verificherà che il nome inserito non sia usato in altra posizione. Se è già usato visualizzerà un messaggio simile a questo:



```
JOHN DOE
usato da 3001
```

e sarà necessario introdurre un altro nome. Nella ricerca per l'univocità, maiuscole e minuscole sono distinte. Nella ricerca per la chiamata invece non c'è distinzione.

Nota: dalla tastiera numerica per selezionare l'identificativo in configurazione verticale digitare il numero del posto interno (da 1 a 200) e da 201 a 204 per i centralini di portineria. In configurazione orizzontale digitare il codice dei posti interni delimitati dalla finestra e validi in relazione al numero dei Posti interni per router, vedi tabella 3 (riportata nelle pagine in seguito), oppure digitare gli ID dei centralini da 40001 a 40008, che al default corrispondono agli ID dei centralini dei router 1 e router 2, altrimenti gli ID tra quelli configurati in posizione Centralino (vedi paragrafo 4.2).

Default: vuoti.



2.8 - Password programmazioni

Imposta la password per entrare nelle fasi di configurazione da tastiera. Comporre la nuova password con i pulsanti dallo  al . Premere il tasto  per confermare la modifica.

Default: 654321



2.9 - Tempo risposta

È il tempo, espresso in secondi, che l'unità elettronica attende dal momento in cui è terminata la chiamata al momento in cui viene risposto dal posto interno. Se non viene risposto entro il "tempo di risposta", l'unità elettronica termina la chiamata. Se viene risposto dal posto interno prima dello scadere del tempo, l'unità elettronica inizia a conteggiare il tempo di conversazione.

Comporre il nuovo tempo con i pulsanti dallo  al . Premere il tasto  per confermare la modifica.



Default: 30 s, valore minimo 1 s, valore massimo 255 s.

3.0 - Tempo conversazione

È il tempo, espresso in secondi, che la unità elettronica controlla dal momento in cui è stato risposto dal posto interno dopo la chiamata. Dopo questo tempo l'unità elettronica termina la conversazione. Comporre il nuovo tempo con i pulsanti dallo  al  (in passi di 10 s) Premere il tasto  per confermare la modifica.

Default: 120 s, valore minimo 10 s, valore massimo 2550 s.



3.1 - Tempo autoaccensione

È il tempo, espresso in secondi, di durata della funzione autoaccensione. Dopo questo tempo l'unità elettronica disinserisce l'interno. Comporre il nuovo tempo con i pulsanti dallo  al . Premere il tasto  per confermare la modifica.

Default: 10 s, valore minimo 1 s, valore massimo 255 s.

3.2 - Tempo serratura



Tempo di attivazione della serratura collegata tra i morsetti S+ / S- e +12V / SR.



Comporre il nuovo tempo con i pulsanti dallo  al . Premere il tasto  per confermare la modifica.

Default = 1 s, valore minimo 0 s corrispondente a serratura sempre disattiva, valore massimo 255 s.

3.3 - Tempo funzione 1

Tempo di attivazione del dispositivo collegato tra i morsetti +12V



/ F1. Comporre il nuovo tempo con i pulsanti dallo  al 



. Per il valore minimo di 0,5 s. inserire lo . Premere il tasto  per confermare la modifica.

Default = 1 s.

3.4 - Tempo funzione 2

Tempo di attivazione del dispositivo collegato tra i morsetti +12V





/ F2. Comporre il nuovo tempo con i pulsanti dallo  al 

. Per il valore minimo di 0,5 s. inserire lo . Premere il tasto  per confermare la modifica.

Default = 1 s.





3.5 - Periodo invio PA (Porta aperta)

Normalmente una targa invia nel bus una notifica dello stato dell'ingresso PA (Porta Aperta) solo quando esso cambia. La targa Master invia lo stato globale (*almeno una porta è aperta o tutte le porte sono chiuse*) solo quando esso cambia. In alcune situazioni è desiderabile che questo sia fatto periodicamente.

Introdurre con i pulsanti  al  il periodo di invio espresso in minuti.  per disattivare. Premere il tasto  per confermare la modifica.





Default = 1 minuto, 1' minimo, 90' massimo

3.6 - Volume esterno

È il volume della voce nell'altoparlante della unità elettronica ed è regolabile su 8 livelli. Premere il tasto  per entrare in modifica volume. Premere i pulsanti   per aumentare o diminuire il volume. Premere il tasto  per confermare la modifica.





Default = 3

3.7 - Volume interno

È il volume del microfono della unità elettronica ed è regolabile su 8 livelli. Premere il tasto  per entrare in modifica volume. Premere i pulsanti  e  per aumentare o diminuire il volume. Premere il tasto  per confermare la modifica.





Default = 3

3.8 - Bilanciamento

È la regolazione su 16 livelli della compensazione audio tra canale di ingresso e canale di uscita (serve ad eliminare l'eventuale effetto Larsen). Premere il tasto  per entrare in modifica volume. Premere i pulsanti  e  per aumentare o diminuire il volume. Premere il tasto  per confermare la modifica.

Default = 8



3.9 - Volume suoneria

È il volume della suoneria della unità elettronica ed è regolabile su 4 livelli. Premere il tasto  per entrare in modifica volume. Premere i pulsanti  e  per aumentare o diminuire il volume. Premere il tasto  per confermare la modifica.

Default = 0

3.10 - Blocco serratura

L'attivazione del blocco serratura permette di comandare la serratura solamente quando l'unità elettronica è nello stato di chiamata, conversazione o di autoaccensione.

Premere il tasto  per attivare il blocco serratura e  per disattivare il blocco. Premere il tasto  per confermare la modifica.

Default = No

13F4, 13A4, 13A4.B - 13F7, 13A7, 13A7.B

3.11 - Abilitazioni R

È possibile configurare una o più unità elettroniche inibendo o abilitando i comandi inviati dai posti interni relativi ad apertura serratura, funzioni F1 e F2. Con la lettera **D** vengono indicate le abilitazioni degli azionamenti Diretti verso l'unità elettronica. Con la lettera **C** vengono indicate le abilitazioni riferite ai comandi indiretti cioè i comandi da attivare in coincidenza ad esempio dell'apertura della serratura di un'altra unità elettronica (vedere serratura / F1 / F2 Comune, paragrafi 4.4, 4.5, 4.6).

Utilizzare i pulsanti ↑ e ↓ o la tastiera numerica per selezionare l'identificativo dell'interno a cui applicare le abilitazioni e confermare con ↵. Una volta trovato, entrare in modifica con ↶. Attraverso i tasti da 1 a 6 abilitare i comandi, vedi tabella 8.

Nota: dalla tastiera numerica per selezionare l'identificativo in configurazione verticale digitare il numero del posto interno (da 1 a 200) e da 201 a 204 per i centralini di portineria. In configurazione orizzontale digitare il codice dei posti interni delimitati dalla finestra e validi in relazione al numero dei Posti interni per router, vedi tabella 3 (riportata nelle pagine in seguito), oppure digitare gli ID dei centralini da 40001 a 40008, che al default corrispondono agli ID dei centralini dei router 1 e router 2, altrimenti gli ID tra quelli configurati in posizione Centralino (vedi paragrafo 4.2).

TASTO	AZIONE
1	Serratura diretta
2	F1 diretta
3	F2 diretta
4	Serratura comune
5	F1 comune
6	F2 comune

Tabella 8

E' possibile impostare contemporaneamente abilitazioni e disabilitazioni per tutti gli interni, per una sola o più uscite. La procedura è descritta di seguito ma si consiglia di utilizzare il SW di configurazione per PC.

Come prima cifra per scegliere l'interno si preme 0. Il display mostra la richiesta di conferma.

1=Reset <Dis>. Ab

I tasti numerici hanno ora questo significato:

TASTO	DISPLAY	AZIONE DIRETTA	AZIONE COMUNE
0	1=Reset <Dis>. Ab NO	Non cambia niente	Non cambia niente

TASTO	DISPLAY	AZIONE DIRETTA	AZIONE COMUNE
1	1=Reset <Dis>. Ab D 0->SeF1F2	Porta a default le abilitazioni DIRETTE di serratura, F1, F2, cioè le abilita tutte	Porta a default le abilitazioni COMUNI di serratura, F1, F2, cioè le disabilita tutte
2	1=Reset <Dis>. Ab D 0->Se	Porta a default le abilitazioni DIRETTE della serratura, cioè le abilita	Porta a default le abilitazioni COMUNI della serratura, cioè le disabilita
3	1=Reset <Dis>. Ab D 0->F1	Porta a default le abilitazioni DIRETTE di F1, cioè le abilita	Porta a default le abilitazioni COMUNI di F1, cioè le disabilita
4	1=Reset <Dis>. Ab D 0->F2	Porta a default le abilitazioni DIRETTE di F2, cioè le abilita	Porta a default le abilitazioni COMUNI di F2, cioè le disabilita
5	1=Reset <Dis>. Ab D 1->SeF1F2	Toglie dal default le abilitazioni DIRETTE di serratura, F1, F2, cioè le disabilita tutte	Toglie dal default le abilitazioni COMUNI di serratura, F1, F2, cioè le abilita tutte
6	1=Reset <Dis>. Ab D 1->Se	Toglie dal default le abilitazioni DIRETTE di serratura, cioè le disabilita	Toglie dal default le abilitazioni COMUNI di serratura, cioè le abilita
7	1=Reset <Dis>. Ab D 1->F1	Toglie dal default le abilitazioni DIRETTE di F1, cioè le disabilita	Toglie dal default le abilitazioni COMUNI di F1, cioè le abilita
8	1=Reset <Dis>. Ab D 1->F2	Toglie dal default le abilitazioni DIRETTE di F2, cioè le disabilita	Toglie dal default le abilitazioni COMUNI di F2, cioè le abilita
9	1=Reset <Dis>. Ab C 0->SeF1F2	Commuta alle Comuni. La prima lettera della seconda riga diventa C .	Commuta alle Dirette. La prima lettera della seconda riga diventa D .

Default = comandi diretti abilitati, comandi indiretti disabilitati

4.0 - Ripetizione suoneria targa



Abilita la ripetizione del suono di chiamata nell'altoparlante dell'unità elettronica. Premere il tasto 1 per attivare il suono e 9 per disattivarlo. Premere il tasto ↵ per confermare la

13F4, 13A4, 13A4.B - 13F7, 13A7, 13A7.B

modifica.





Default = Si

4.1 - Numero cicli suoneria

A seguito dell'invio di una chiamata, dall'unità elettronica (vedi paragrafo 4.0) e nei posti interni vengono emessi un certo numero di cicli di suoneria selezionabili con questa programmazione. Un ciclo di suoneria equivale a 3 s (1 s di suono e 2 s di pausa). Comporre il numero di cicli con i pulsanti dallo  al . Premere il tasto  per confermare.





Default = 2

4.2 - Puls. centralino

Per ognuno dei 4 [8] centralini configurabili, è possibile scegliere un pulsante tradizionale che esegua una chiamata diretta verso di lui. Utilizzare i pulsanti  e  per scegliere il numero del centralino. Comporre poi il numero del pulsante o  per annullare la programmazione. Premere il tasto  per confermare.







Default: non configurati.

4.3 - Puls. chiamata audio

Questo parametro permette la configurazione di 8 ID verso i quali eseguire una chiamata audio anche se inviata da una unità elettronica video. Utilizzare i pulsanti  e  per scegliere la posizione da programmare, poi i pulsanti  al  per scegliere l'ID. Premere il tasto  per confermare.

Default: non configurati.

4.4 - Serrature comuni

Questo parametro permette l'apertura indiretta della serratura, in coincidenza con l'apertura della serratura di un'altra unità elettronica, comandata da un posto interno o un centralino, non dal pulsante locale CA / M. Si può al massimo associare l'apertura indiretta con 8 differenti unità elettroniche. Utilizzare i pulsanti  e  per scegliere la posizione da programmare, poi i pulsanti da  a  in modo da comporre un numero compreso tra 1 e 15 [1 e 8248], cioè l'identificatore di una unità elettronica, per il comando della cui serratura anche l'unità elettronica in configurazione deve attivare la propria. Per confermare premere il tasto . Per annullare l'assegnazione, introdurre  come identificatore.

Se si inseriscono numeri da 21 a 36 [10001 a 16000], come oggetto capofila non viene presa in considerazione un'unità elettronica ma un attuatore o modulo relé. Il numero 21 corrisponde al 1° relé del 1° attuatore. A differenza di serratura, F1 o F2, gli attuatori non sono sottoposti a disabilitazioni come descritto al paragrafo 3.11. In fase di visualizzazione le targhe sono precedute da una lettera "P", gli attuatori da "A". I numeri elevati sono indispensabili per associare le targhe o i relé dei montanti verticali per come sono visti nel bus orizzontale.

Default: nessuna associazione



4.5 - F1 comune

Come la serratura ma per l'uscita F1.

4.6 - F2 comune



Come la serratura ma per l'uscita F2.

4.7 - Disabilita ricerca targa slave

Questo parametro è presente solo se la targa è Master oppure è configurata per l'Installazione Orizzontale. Permette la disabilitazione da parte della unità elettronica Master, dell'interrogazione della presenza di unità elettroniche Slave, all'accensione o dopo la pressione del pulsante RESET. Premere il tasto  per disattivare la ricerca, e  per attivare la ricerca. Premere il tasto  per confermare la modifica.



Default = Si

4.8 - Disabilitazione autoaccensione



Questo parametro è presente solo se la targa è Master oppure è configurata per l'Installazione Orizzontale. Esso inibisce l'autoaccensione da tutti i posti interni dell'impianto. Premere il tasto  per disattivare l'autoaccensione, e  per attivare l'autoaccensione. Premere il tasto  per confermare la modifica.



Default = No

4.9 - Sequenza autoaccensione

Questo parametro è presente solo se la targa è Master oppure è configurata per l'Installazione Orizzontale. Permette di associare al tasto di autoaccensione di ogni posto interno, l'accensione ciclica di una sequenza di unità elettroniche. Utilizzare i pulsanti  e  o la tastiera numerica per selezionare uno dei 204 [max 1008] codici fisici (ID dispositivo) corrispondenti ad un posto interno.

Nota: dalla tastiera numerica per selezionare l'identificativo in configurazione verticale digitare il numero del posto interno (da 1 a 200) e da 201 a 204 per i centralini di portineria. In configurazione orizzontale digitare il codice dei posti interni delimitati dalla finestra e validi in relazione al numero dei Posti interni per router, vedi tabella 3 (riportata nelle pagine in seguito), oppure digitare gli ID dei centralini da 40001 a 40008, che al default corrispondono agli ID dei centralini dei router 1 e router 2, altrimenti gli ID tra quelli configurati in posizione Centralino (vedi paragrafo 4.2).

In corrispondenza del codice interessato, premere il tasto  per entrare in modifica. Il tasto  cancella l'ultima unità elettronica della sequenza. Per inserire i numeri delle unità elettroniche, procedere come indicato nella seguente tabella:

Installazione verticale	Installazione orizzontale	Cifra / Lettera	Primo Tasto	Secondo Tasto	Terzo Tasto
1	H1	1			
2	H2	2			

13F4, 13A4, 13A4.B - 13F7, 13A7, 13A7.B

3	H3	3			
4	H4	4			
5	H5	5			
6	H6	6			
7	H7	7			
8	H8	8			
9	H9	9			
10	H10	A			
11	H11	B			
12	H12	C			
13	H13	D			
14	H14	E			
15	H15	F			
	H16	G			
	V1	H			
	V2	I			
	V3	J			
	V4	K			
	V5	L			
	V6	M			
	V7	N			
	V8	O			
	V9	P			
	V10	Q			
	V11	R			
	V12	S			
	V13	T			
	V14	U			

Nota: in caso di Installazione Orizzontale, il prefisso **H** indica una unità elettronica Orizzontale, mentre **V** una delle unità elettroniche verticali del montante dove si trova l'interno. V15 non esiste, la sua funzione è svolta dal 69RS (69RS.1). L'autoaccensione ciclica è possibile solo sulle prime 16 unità elettroniche orizzontali. Per le altre è possibile quella diretta, previa opportuna programmazione del 69RS (69RS.1).

Dopo il primo tasto o dopo il secondo o , compare un simbolo che indica che si è in attesa di un ulteriore tasto numerico.

È possibile aiutarsi con la duplicazione dei codici per mezzo di una funzione "blocco appunti". Mentre non è visualizzato alcun

simbolo sopra descritto, premere il tasto per registrare la sequenza mostrata nel display. Selezionare un altro dispositivo,

entrare in modifica e premere il tasto per sostituire la sequenza attuale con quella registrata negli appunti. Premere il tasto per confermare la modifica.

Nota: ogni unità elettronica orizzontale può funzionare da Master

(per quanto riguarda l'autoaccensione) per gli interni il cui ID sia dentro l'intervallo ID Iniziale - ID Finale (paragrafo 1.3 e 1.4). Basta che nel 69RS (69RS.1) la targa Master del montante sia rimappata sulla targa corrente.

Default: nessuna sequenza, per cui viene considerata solo la targa Master (Installazione Verticale) o la corrente (Installazione Orizzontale).

4.10 - Formato DATA / ORA

Mentre è in attesa di selezione, l'unità elettronica mostra tra le altre informazioni la data e l'ora correnti. I formati con i quali sono mostrati sono configurabili. Se desiderato, è anche possibile eliminare una o entrambe. Entrare in modifica con

, selezionare il formato desiderato con o , confermare con . Il formato ora si raggiunge con a partire da quello della data.

Default: mostra data nel formato giorno mese / mese numerico / anno a 4 cifre, ora e minuti nel formato 24H separate da :, 01/01/2013 00:00:00.

5.0 - Orologio

L'orologio deve essere programmato correttamente affinché il servizio descritto ai paragrafi dal 5.1 al 5.4 possa essere svolto correttamente. La data e l'ora vengono conservate per almeno 2 giorni anche a unità elettronica spenta. Alla prima accensione dell'orologio, o quando l'unità elettronica viene lasciata spenta per un tempo superiore a 2 giorni, la data viene impostata automaticamente al primo gennaio 2013 e

l'ora a 00:00. Per regolare data e ora premere il tasto . Il campo in regolazione viene identificato ponendo alla sua destra un rettangolo pieno. Per modificare i dati relativi al

giorno, si inseriscono i numeri .. con la tastiera e per passare ad altro campo, si utilizza il tasto per spostarsi

a destra e per spostarsi a sinistra. Confermare con . Se i dati contengono errori, esempio se il giorno è superiore a 31, le modifiche non vengono accettate e il rettangolo pieno si porta nella posizione dell'errore. Non è necessario inserire il giorno della settimana, perché viene calcolato automaticamente attraverso la data.

5.1 - Abilitazione codici a tempo

Questa configurazione abilita la funzionalità delle chiavi a tempo descritta ai paragrafi 5.2, 5.3 e 5.4. Per abilitare premere . Per disabilitare premere .

Default: No

5.2 - Prima chiave a tempo

Con questa configurazione viene specificata la prima chiave da usarsi per la funzione Chiavi a Tempo. Digitare per mezzo dei tasti da a il suo numero da 1 a 1000 o per annullarla. Se la prima chiave è superiore alla seconda, oppure una non è programmata e l'altra sì, appare un avviso di controllare l'altra chiave. Le chiavi valide sono quelle il cui

13F4, 13A4, 13A4.B - 13F7, 13A7, 13A7.B

numero va dalla prima all'ultima indicata, estremi inclusi.

Default: non programmata

5.3 - Ultima chiave a tempo

È come la precedente, solo che si riferisce all'ultima chiave valida.

Default: non programmata

5.4 - Fasce temporali validità chiavi

L'orologio delle unità elettroniche 13F4, 13A4, 13A4.B e 13F7, 13A7, 13A7.B permette di abilitare un certo numero di Chiavi Serratura, Chiavi F1, Chiavi F2 descritte ai paragrafi 2.2, 2.3 e 2.4 solo in determinati momenti della giornata.

Per le 24 ore della giornata sono previste due fasce, ognuna con risoluzione di 30 minuti. Si può cioè specificare l'intervallo di inizio e fine a passi di 30 minuti:



00:00, 00:30, 01:00, 01:30, ... 22:30, 23:00, 23:30.

Per maggior flessibilità, le due fasce si possono programmare in maniera distinta per i giorni feriali (da lunedì a venerdì) e per i festivi o comunque che nella maggior parte delle situazioni non sono pienamente lavorativi (sabato e domenica).



Nota: non c'è gestione delle festività come Natale, Lunedì dell'Angelo, ecc.

Per tutti e tre i tipi di azionamenti (serratura, F1 e F2) l'insieme di chiavi è comune come numero iniziale / finale, ma ovviamente i contenuti delle tre tabelle possono essere programmati in maniera diversa. Le chiavi fuori dall'insieme scelto sono sempre attive. Solo le chiavi scelte sono soggette a limiti temporali. Il servizio può essere temporaneamente sospeso per mezzo della programmazione 5.1. In questo caso le chiavi indicate non sono mai attive, mentre le altre continuano a rimanerlo.

La fine deve essere superiore all'inizio altrimenti la configurazione non risulterà valida. Per esempio non sono valide Inizio = 16:00 e Fine = 16:00, oppure Inizio = 16:00 e Fine = 10:30.

Per cambiare l'orario, premere . Alla destra dei minuti appare la doppia freccia ad indicare che si possono utilizzare i tasti  e  per regolare l'ora

a passi di 30 minuti. In alternativa utilizzare i tasti  e .

per impostare solo l'ora. Eventualmente  e  per regolare i minuti.



Default: non programmate

5.5 - Modifica configurazioni posti interni

La funzione è disponibile solo per Installazione Verticale.

Per ogni posto interno installato nell'impianto, è possibile configurare delle opzioni di funzionamento raggruppate in quattro zone: *Flag*, *Tasti programmabili*, *Gruppi di chiamata*, *Chiamata fuoriporta*. Alcuni posti interni hanno una quinta zona costituita dai *livelli audio/video*. Per eseguire questa procedura è necessario che gli apparecchi da programmare (posti interni) siano collegati all'impianto e siano già identificabili con un codice. L'unità elettronica ricerca il primo dispositivo (posto interno), identificato

con l'ID 1, ed analizza il tipo di dispositivo associato. Utilizzare



i pulsanti   per selezionare uno dei 200 dispositivi possibili. Se si vuole accedere direttamente a un particolare ID, digitare lo stesso e premere il tasto  per selezionarlo.

In corrispondenza del dispositivo interessato, premere il tasto

 per entrare in modifica della sua configurazione. La configurazione risiede totalmente nel dispositivo, cioè l'unità elettronica mostra solo quello che è presente, non memorizza nulla dentro sé stessa. Le opzioni di configurazione cambiano in funzione del tipo di dispositivo. Entrati nella fase di configurazione

utilizzare i pulsanti   e  per spostarsi tra i parametri,

il tasto  per confermare le modifiche. Per la zona dei *Flag*,

 significa No e  significa Sì.

Nota: i posti interni progettati o nuove prestazioni introdotte dopo l'anno 2015, non sono supportate.

5.6 - Pulsante 6120

La funzione è disponibile solo per Installazione Verticale.

Questa sezione permette di configurare i moduli pulsanti 6120. Al Modulo 6120 deve essere già attribuito l'identificativo ID, vedi istruzioni di prodotto.

Il modo di operare è simile a quanto viene fatto per i *Tasti programmabili* degli interni.

Nota: vista la complessità delle configurazioni, e l'assenza del supporto per l'Installazione Orizzontale, si consiglia di utilizzare il SW per PC.

13F4, 13A4, 13A4.B - 13F7, 13A7, 13A7.B
Description

Electronic units 13F4, 13A4, 13A4.B (audio) and 13F7, 13A7, 13A7.B (video) can be used only in Due Fili Plus systems.

They are equipped with an alphanumeric keypad and the video version has a camera with a white LED lighting unit.

Electronic units 13F4, 13A4, 13A4.B and 13F7, 13A7, 13A7.B can be used as replacements in systems equipped with electronic units art. 12F4, 12F7. For entrance panels 89F4, 89F7 the spare part is functional, not mechanical. Electronic units 13F4, 13A4, 13A4.B and 13F7, 13A7, 13A7.B can also be used in conjunction with traditional push-buttons. Up to two additional button modules can be connected on single wire, art. 12TS, or one additional button module on 2-wire, art. 12TD: you can connect up to two additional push button modules on a single row art. 12TS or one additional push button module on a double row art. 12TD to the electronic units 13F4, 13A4, e 13F7, 13A7 and up to two modules 12TS.B to the electronic units 13A4.B, 13A7.B.

Technical characteristics

- 1/4" CCD sensor (13F7, 13A7, 13A7.B)
- Minimum illumination 1.0 lux (13F7, 13A7, 13A7.B)
- Power via terminals B1, B2.
- Power via terminals Ext+, Ext- if the electronic unit needs to be powered via an additional power supply.
- Video signal output 16 dBm
- Current draw in standby 120 mA
- Current draw during communication 320 mA
- Current draw during communication and lock activation 470 mA
- Minimum voltage 24 V d.c. measured at terminals B1, B2
- Lens adjustable by hand, vertically and horizontally (13F7, 13A7, 13A7.B)
- Operating temperature: -10 °C / +55°C.

Electronic units 13F4, 13A4, 13A4.B and 13F7, 13A7, 13A7.B are suitable for both VERTICAL BUS and HORIZONTAL BUS installation. The default configuration is VERTICAL INSTALLATION and features management of up to 200 users. The HORIZONTAL INSTALLATION configuration features electronic units that fully manage up to 1000 users each.

NOTE: The values indicated in square brackets refer to the "HORIZONTAL INSTALLATION" configuration.

Electronic unit

Figure 1

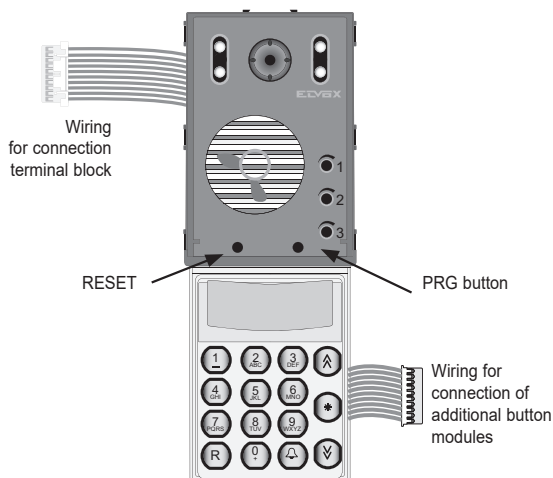
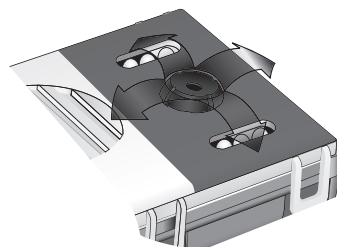

Figure 2



Manual adjustment
horizontal and vertical

13F4, 13A4, 13A4.B - 13F7, 13A7, 13A7.B

Terminal block

- CN1) Connector for electronic unit.
- CN2) Connector for programmer art. 950C or interface art. 692I/U or art. 692I.
- B2) Bus (cable riser).
- B1) Bus (cable riser).
- EXT+) External power supply (+ art. 6923).
- EXT-) External power supply (- art. 6923).
- VLED) LED power supply for additional modules.
- X) Video input (coaxial core) for external camera (13F4, 13A4, 13A4.B).
- M) Video input (coaxial sheath) for external camera (13F4, 13A4, 13A4.B).
- PA) Input for door open sensor (with reference to terminal M).
- CA) Door open command (with reference to terminal M).
- M) Ground.
- S+) Lock output 12Vdc (+) (see note below).
- S-) Lock output 12Vdc (-) (see note below).
- +12V) Output +12V (max 120 mA) with current limiter.
- L) External camera pilot, open collector output (13F4, 13A4, 13A4.B).
- SR) Relay-operated lock pilot, open collector output.
- F2) Relay-operated F2 function pilot, open collector output.
- F1) Relay-operated F1 function pilot, open collector output.
- M) Ground.

Note: S+/S- outputs. The entrance panel supplies a current peak of $I_p > 1A$ for 10 ms, followed by a holding current of $I_h = 200$ mA for the entire duration of the lock command (see lock time).

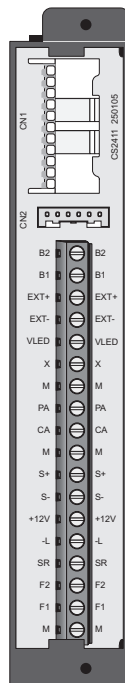

Figure 3

Connection of a CCTV type external camera to an audio electronic unit

To connect an external CCTV camera to an audio electronic unit (13F4, 13A4, 13A4.B), the electronic unit must be configured as if they were intended for video entryphone use. This type of configuration is accomplished by removing the SA jumper. To perform the operation, raise the alphanumeric keypad (see figure 4), remove the SA jumper, then reinstate the alphanumeric keypad. Connect the camera as indicated in diagram SI367).

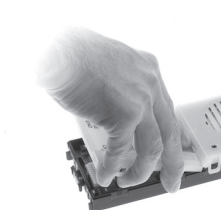

Figure 4

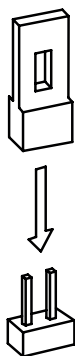

Figure 5

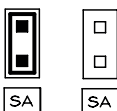
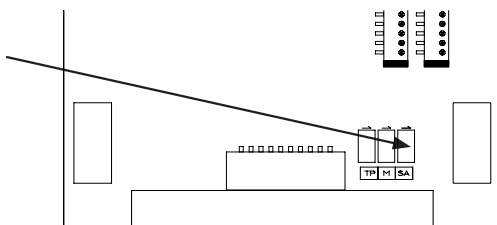

Figure 6



Jumper position		
SA	connected	configuration as audio electronic unit (13F4, 13A4, 13A4.B)
	disconnected	the video configuration allows connection of a CCTV type external camera to the audio electronic unit

table 1

13F4, 13A4, 13A4.B - 13F7, 13A7, 13A7.B

Switching on the electronic unit

Each time the electronic unit is switched on, the display shows the animation of the Due Fili Plus logo. To skip it, press any key on the numeric keypad. At the end a picture shows the main FW version, release date and whether it is working as a Vertical or Horizontal Installation (V and H respectively).



You can now press the and buttons simultaneously to enter the factory configuration initialization procedure. Keep them pressed until confirmation on the display.

Factory initialization procedures

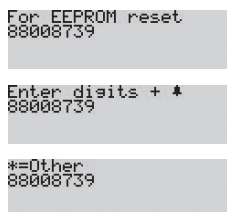

The number on the second line will be different each time. Key in the number displayed and then press the button. You can now:

Completely delete all the stored information and then return the current configuration to the factory default. This procedure takes time.	000=Format
Takes the current configuration to the factory default.	111=Default
Checks the congruence of the internal structures (<i>Test</i>) and corrects them if there is any error (<i>Fix</i>).	222=Test, 333=Fix
Extracts the current configuration and some of those after formatting. You need special software for your PC.	444=Dump

Note: Except for 111, all these procedures are to be carried out only when directed by Customer Service.

Note: The entire procedure for entering the 8 digits and selecting the function must be completed within 20 s of starting, with no timeout renewal.

After clearing the memory, the electronic unit restarts and reverts automatically to at-rest status.

Other settings

Press button . The only current item is:

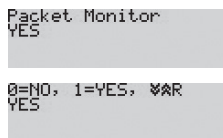

Enabling is essential in order to use the SW on PC SaveProg / EVCom. Press for YES and for NO. To exit programming mode, press .

Default: Yes

Switching on the first time

When the electronic unit is turned on for the first time, the first configuration procedure starts automatically which consists in the prompt to specify some basic parameters. The procedure is highlighted by this picture:



You can now run a subset of the configurations of the electronic unit, those that most determine the operating characteristics or that are necessary for other reasons.

Program	PARAMETER	Paragraph
13F7+OK 21/02/14 V 7.51		
Message Language English	Language	1.0
Date Format Th 27/02/2014	Date and Time format	4.10
Clock 27/02/14 23:20	Date and time	5.0
Installation Vertical Bus	Installation	1.2
Panel ID 1	Electronic unit ID	1.1

The first switch-on procedure ends due to timeout (30 s) or by explicitly exiting with . At the next restart it will no longer be automatically presented. To invoke it again, press the RESET button and then keep the PRG button pressed down until the first switch-on procedure is invoked.

Indoor unit ID codes

An unambiguous ID code can be attributed to each indoor unit. The encoding is performed by the MASTER electronic unit that may be the electronic unit with ID = 1 in the case of Vertical

13F4, 13A4, 13A4.B - 13F7, 13A7, 13A7.B

installation or Horizontal installation that on a Vertical bus has been remapped in the corresponding 69RS (69RS.1) as the vertical Master. During this procedure the MASTER electronic unit communicates with the appliance being configured, and if this is a video entryphone appliance, the display will also light up.

Configuration procedure:

- Enter the ID code number assignment procedure, as indicated in the instructions for the indoor unit to be coded.
- When the indoor unit enters ID assignment, the display of the electronic unit acting as Master shows the following message (the figure shows the case of a Vertical Installation):

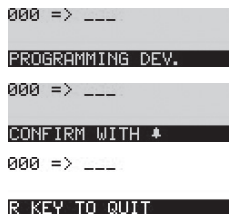

- There are two areas on the first line. The area on the left indicates the current code of the device being programmed and the one on the right indicates the code to be assigned to the device. If the value of the left-hand area is composed only of 0 digits, the device currently has no code allocated.
- Enter the code to be allocated to the appliance. The code can be made up of 3 digits (1...200) for Vertical Installation or 5 digits for Horizontal Installation.
- You can correct the digits entered by continuing to type in others.
- Press **(R)** to cancel programming, or press **(Δ)** to confirm the value entered.
- On confirming the value, the electronic unit will check that the code has not already been allocated to another device.

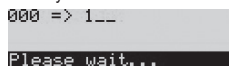

- There can be three cases:

<p>ID already exists</p>	
<p>Unique ID already assigned</p>	
<p>Unique ID not assigned</p>	

The procedure applies both to the main ID and to a secondary one. In the latter case, the ID to be entered is that of the main one (or master) to which you want to link the indoor unit being assigned the ID. The range of available values in this case is limited to 1..50 since the electronic unit automatically calculates the secondary ID to be associated with it and finds one that is available. If you enter an ID greater than 50:



- Repeat the procedure for all indoor units. During programming, a timeout of 25 seconds is available in which to allocate the code to a device, otherwise the electronic unit automatically exits the procedure.
- Note:** The ID can only be assigned if the configuration in paragraph 1.8 is set to *Sequential*.

Automatic ID assignment

- 1) Type in **(R)** + **(6)**
- 2) Enter the current password (default **(6)** **(5)** **(4)** **(3)** **(2)** **(1)**), confirm with **(Δ)**.
- 3) Indicate the ID number from which to start the allocation process.
- 4) Run the ID assignment procedure for the indoor unit within 5 minutes (for the procedure please refer to the product's instructions).
- 5) The electronic unit communicates with the indoor unit being programmed and assigns the ID chosen in point 3).
- 6) The electronic unit automatically makes a call to the indoor unit that has just been encoded. You can answer or let it end.
- 7) Repeat the procedure from step 4) onwards, to complete the automatic ID number allocation for other devices. The new ID will be increased by 1.

Note: the timeout setting is approximately 5 minutes, renewable at the end of each operation.

Note: the programming will lock up if there is an indoor unit in the system already having an associated ID number located internally of the allocation window. For example, if ID = 5 is typed into the electronic unit and there are indoor units that have already been allocated an ID number lower than 5, there will be no problem running the automatic procedure. Should there be an indoor unit in the system that has previously been allocated the number ID = 9, the programming function will allocate 5, 6, 7, 8, and then lock up, due to the fact that 9 already exists and therefore cannot be allocated. To continue with automatic allocation, the user must correct the sequence manually, in this instance at step 3) of the procedure, by entering the number ID = 10.

Note: The maximum number of secondary IDs for each primary ID that can be configured with the procedure described here is 3. **IMPORTANT:** First encode the secondary IDs, then the relevant master.

Note: In the event that a secondary ID number is already in use (for example the first secondary number of ID = 1 happens to be 51 and 51 has already been allocated, the unit will be allocated the first secondary ID available.

Call

On alphanumeric electronic units, there are 4 ways of dialling a user and sending a call:

- Numeric dial.
- Alphanumeric dial.
- Direct dial.
- Traditional buttons.

13F4, 13A4, 13A4.B - 13F7, 13A7, 13A7.B

Numeric dialling

Dial the call code of the desired extension using buttons to . Press to cancel the operation or to call. When dialling, if is active for selection of the "Lock code" (paragraph 1.9), do not utilize as the first button. If the code called is associated with a name in the contacts list, the first associated name (a) will be displayed while the call is being made.

Note: The concierge switchboards are associated with the numbering from 201 (40001) onwards. For ease of use you can select them directly with buttons and (paragraphs 2.0 and 2.1) or the traditional buttons, configuring them as described in section 4.2.

Alphanumeric selection (if there is at least one name in the contacts list)

Press button . Enter all or the first few letters of the name to be found. To enter characters/symbols, use buttons to . Each button has more than one character/symbol associated with it (see table 3).

Button	(No EL) IT-EN-FR-DE-ES-PT-CS-NL-PL-SV	Symbol EL
	<space>1@,,:?!(<>	Space 1@,,:?!(<>
	ABC2abc AAAÄAAÆEÇÇÇáääåääææçç	ABΓ2AABCabc
	DEF3defÉÊËËËÉËéèèèèè	ΔEZ3EDEFdef
	GHI4ghiíîï	ΘI4HÍGHghi
	JKL5jklĹ	ΚΛΜ5JKLjkl
	MNO6mnoññóóóóóóøøøøøøøø	ΝΕΟ6OMNOmno
	PQRS7pqrsŔŖšřšššš	ΠΡΣ7PQRSpqrs
	TUV8tuvÚÚÚÚúúúúú	ΤΥΦ8ΥΨΤUVtuv
	WXYZ9wxyzÝŽŽŽžžžžž	ΧΨΩ9ΩWXYZwxyz
	0_ \$&*#+-=/%''	0_ \$&*#+-=/%''

Table 3

To find the desired symbol, press the button repeatedly before the end of the 2 s timeout, which is renewed with each press of the button.

If the symbol entered previously was an upper case character, even if the button is changed, the function will restart with upper case. If the symbol was lower case, the function will restart with lower case. If the symbol was a digit, the function will restart with a digit. To enter a character / symbol located on a different button from the one previously pressed, it is not necessary to wait for the end of the timeout.

Use the and buttons to start the name search. If the name entered forms part of the name being searched

for, the electronic unit will display the first name that meets the search criteria; use the and buttons to scroll back and forth through the list.

Having found the name, press the button to send a call. Press the button to cancel the operation.

Direct dialling

Pressing one of the two buttons, a call can be made directly to two different numbers. This is possible only if the two buttons have been encoded as described in paragraphs 2.0 and 2.1.

Traditional buttons

Up to two 12TS button modules or one 12TD button module can be connected for calls directed to a specific user. The associated buttons are subject to the configurations described in paragraphs 1.5, 1.6, 1.7, 4.2 and 4.3.

Note: In whatever way a call has been started, you can cancel it by pressing the button, or make a new one directly by keying in the new code and confirming with . You can also press one of the additional buttons but in this case the entrance panel must have completed the chime cycles, paragraph 4.1.

Engaged - Please Wait message

When the display shows:



the electronic unit is disabled for making calls, because another call is in progress from an electronic unit located on the same bus. If during the message you try to make a call, the electronic unit will emit a long warning tone.

Mute chimes function (on indoor unit)

If a call is made to an indoor unit with the "chimes muted" function active, the electronic unit will generate a beep through the loudspeaker and display the message:



indicating that a call cannot currently be made to the user.

Self-start

If the self-start function is activated from an indoor unit, the electronic unit will display the message:



If a call is made in this situation, the effect will be to **cancel the self-start procedure**.

13F4, 13A4, 13A4.B - 13F7, 13A7, 13A7.B

Door lock release from an entrance panel

The lock of an electronic unit can be operated if at least one of the possible 1000 codes, from 1 to 8 digits, is known beforehand. Before entering the code digits, the preset access code must be entered, as described under heading 1.4, default

(R) + **(1)**.



In the meantime, the display shows the active buttons:

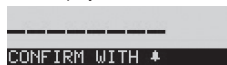

Enter all code digits:



Pressing **(A)**, the system checks whether or not the code already exists. If it does, the local lock is activated. In the event of error, there is no warning.

If a mistake is made when entering data, press **(R)** and start again.

Opening F1 from entrance panel

Proceed as in the previous case, but the access code is **(R)** + **(2)** and is not configurable.

Opening F2 from entrance panel

Proceed as in the previous case, but the access code is **(R)** + **(3)** and is not configurable.

Note: The procedures described above are possible only with the entrance panel at rest, i.e. no calls, self-starting, or configurations in progress. Some codes can be employed only during certain time bands. See paragraph 5.1.

Volume adjustment

YOU can adjust the external, internal, balance and chimes volume, during a conversation and with no need to access the internal settings of the entrance panel. The adjustments can be made only after enabling the function, as described below.

- Press buttons **(R)** + **(5)**.
- When the following messages are displayed in alternation :



enter the parameter programming password; the default password is **(6)** **(5)** **(4)** **(3)** **(2)** **(1)**.

- Every time a button is pressed there will be a short "beep", an asterisk "*" appears on the display, and there are a further 25 seconds (timeout) in which to press the next button. If the timeout is allowed to elapse without pressing any button, the electronic unit will exit programming mode.

After entering the password, press the **(A)** button to activate the function. If the password is correct, the electronic unit will briefly display the message:

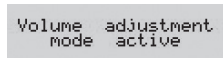

When the next call is made, the following messages appear cyclically on the display:



When you answer, the following messages appear cyclically on the display:



If an indoor unit self-starts to this selfsame entrance panel you get to adjust the external volume directly. Use the **(A)** **(V)** buttons to raise or lower the chosen level. To save the chosen level, press **(A)**. When the configuration is saved the display will show:



Pressing the **(*)** button cycles through the adjustments of all the other levels.

At the end of the conversation, which is terminated by replacing the handset or when the conversation timeout elapses or if the **(R)** button of the electronic unit is pressed, the volume control function is cancelled.

13F4, 13A4, 13A4.B - 13F7, 13A7, 13A7.B
Parameter configuration







Changes are made connecting one electronic unit at a time. In systems with several electronic units, one unit must be identified as a **MASTER** and the other units as **SLAVE** units, regardless of model or type (alphanumeric, buttons, landing).

All entrance panels are supplied with the electronic unit set as **MASTER** (ID = 1).

Procedure for accessing parameter configuration mode

You have to start with the electronic unit in a state of rest: there must be no calls in progress, no self-starting or anything similar.

Press buttons  + . Release the buttons.

Key in the password, by default      . Every time a button is pressed there will be a short "beep", an asterisk "*" appears on the display, and there are a further 25 s in which to press the next button. If you let the timeout elapse, the electronic unit will return to rest.

After entering the password, press the  button. If the password is correct, the electronic unit goes into parameter configuration mode. If the password is wrong, the electronic unit exits the procedure and reverts to at-rest status. The operation must be repeated.

Note: The information that appears in square brackets refers to the case of active Horizontal Installation, paragraph 1.2.

Parameter default settings

Table 2

	Parameter	Default
1.0	Message language	<i>Italian</i>
1.1	Entrance panel ID	1
1.2	Installation	<i>Vertical Bus</i>
1.3	Initial ID (+)	1
1.4	Final ID (+)	1000
1.4A	IU per router (+)	200
1.5	First button ID	1
1.6	Button remapping	<i>HW</i>
1.7	Single buttons	Yes
1.8	No. coding digits	<i>Sequential coding</i>
1.9	Lock code	<i>R+1</i>
2.0	Preferential code	<i>Not assigned</i>
2.1	Preferential code	<i>Not assigned</i>
2.2	Lock codes	<i>Not assigned</i>
2.3	F1 codes	<i>Not assigned</i>
2.4	F2 codes	<i>Not assigned</i>
2.5	No. Dev. (-)	<i>Not assigned</i>

	Parameter	Default
2.6	Search all contacts	<i>No</i>
2.7	Contacts Name	<i>Not assigned</i>
2.8	Program Password	654321
2.9	Answer time	30 s
3.0	Conversation time	120s
3.1	Self-start time	10 s
3.2	Lock time	1 s
3.3	Function 1 Time	1 s
3.4	Function 2 Time	1 s
3.5	Door Open send time	1 Min.
3.6	External volume	3
3.7	Internal volume	3
3.8	Balancing	8
3.9	Chime Volume	0
3.10	Lock interlock	<i>No</i>
3.11	Enabling	<i>Direct enabled, Common disabled</i>
4.0	Entrance panel chime	Yes
4.1	No. chime cycles	2
4.2	Switchboard pb	<i>Not assigned</i>
4.3	Button Audio call	<i>Not assigned</i>
4.4	Com. lock	<i>Not assigned</i>
4.5	F1 common	<i>Not assigned</i>
4.6	F2 common	<i>Not assigned</i>
4.7	Disable SB search (*)	Yes
4.8	Disable self-start (*)	<i>No</i>
4.9	Seq. Self-start (*)	<i>Not assigned</i>
4.10	Date and Time format	01/01/2014 00:00
5.0	Clock	01/01/13 00:00
5.1	Enable timed codes	<i>No</i>
5.2	First Time Call	0
5.3	Last Time Call	0
5.4	Band	<i>Not assigned</i>
5.5	Device (*)	
5.6	Button (*)	

Notes: (*) configurable only with **MASTER** or horizontal electronic unit, (*) only in the vertical configuration, (+) only in the horizontal configuration, (-) only if No. Coding Digits is not *Sequential*.

Parameters sequence

<p>1.0 Message language</p> <p>⏚ ⏚</p>	<p>1.9 Lock code</p> <p>⏚ ⏚</p>	<p>2.9 Answer time</p> <p>⏚ ⏚</p>
<p>1.1 Entrance panel ID</p> <p>⏚ ⏚</p>	<p>2.0 Preferential code ⏚</p> <p>⏚ ⏚</p>	<p>3.0 Conversation time</p> <p>⏚ ⏚</p>
<p>1.2 Installation</p> <p>⏚ ⏚</p>	<p>2.1 Preferential code ⏚</p> <p>⏚ ⏚</p>	<p>3.1 Self-start time</p> <p>⏚ ⏚</p>
<p>1.3 Initial ID</p> <p>⏚ ⏚</p>	<p>2.2 Lock code</p> <p>⏚ ⏚</p>	<p>3.2 Lock time</p> <p>⏚ ⏚</p>
<p>1.4 Final ID</p> <p>⏚ ⏚</p>	<p>2.3 F1 codes</p> <p>⏚ ⏚</p>	<p>3.3 Function 1 Time</p> <p>⏚ ⏚</p>
<p>1.4A IU per Router</p> <p>⏚ ⏚</p>	<p>2.4 F2 codes</p> <p>⏚ ⏚</p>	<p>3.4 Function 2 Time</p> <p>⏚ ⏚</p>
<p>1.5 First button ID</p> <p>⏚ ⏚</p>	<p>2.5 Device number</p> <p>⏚ ⏚</p>	<p>3.5 D.O. Send Time</p> <p>⏚ ⏚</p>
<p>1.6 Remap. Button 1</p> <p>⏚ ⏚</p>	<p>2.6 Search all Contacts</p> <p>⏚ ⏚</p>	<p>3.6 External volume</p> <p>⏚ ⏚</p>
<p>1.7 Single Buttons</p> <p>⏚ ⏚</p>	<p>2.7 Contacts name</p> <p>⏚ ⏚</p>	<p>3.7 Internal volume</p> <p>⏚ ⏚</p>
<p>1.8 No. Coding Digits</p> <p>⏚ ⏚</p>	<p>2.8 Password</p> <p>⏚ ⏚</p>	<p>3.8 Balancing</p> <p>⏚ ⏚</p>

3.9
Chime volume



3.10
Lock interlock



3.11
Enable-inhibit settings



4.0
Entrance panel chime



4.1
No. Chime cycles



4.2
Consumer unit button



4.3
Button Audio call



4.4
Com. lock



4.5
F1 common



4.6
F2 common



4.7
Disable SB search



4.8
Disable S.start



4.9
Seq. Self-start



4.10
Date / Time format



5.0
Clock



5.1
Enabled time codes



5.2
First Call Time



5.3
Last call Time



5.4
Time Slot



5.5
Device



5.6
Button 6120

13F4, 13A4, 13A4.B - 13F7, 13A7, 13A7.B

The following sections describe the possible configurations of the electronic units using the keypad and display. For all of them, to confirm the change in configuration, the first line of the display shows:

In the event of parameter error, the display shows a situation similar to this:

You can go to the next setting by pressing the button, to the previous one with . Exceptions are those settings that regard the indoor units (for example, the contacts list) or that refer to a number of sub-configurations (for example, time slots). For these, with you go to the indoor unit or to the next sub-configuration, to reach the end of the previous setting. With the button you skip straight to the previous setting. Settings that behave in this way are highlighted by the symbol next to the title.

The button is used to cancel the change in progress or to return the electronic unit to rest if there are no pending changes.

1.0 - Message language

Indicates the language used for displaying messages both during normal use (*user* messages) and for the configuration of the electronic unit (*technical* messages). To change the set language, press the number on the keypad corresponding to the required language as indicated in the table or use the arrow keys.

Button	Language
	Italian
	English
	French
	German
	Spanish
	Portuguese
	Greek
	Czech
	Dutch
	Polish
	Swedish (Press followed by)

Press to confirm the change. The confirmation message will be displayed in the new language.

Default: Italian

1.1 - Entrance panel ID

Identifies the electronic unit with a code between 1 and 15 [1 and 36]. If the value is 1, the electronic unit is set as **MASTER**, if the value is between 2 and 15 [2 and 36], the electronic unit is set as **SLAVE**.

Enter the identification code using buttons to . Press to confirm the change. Confirming the change, the electronic unit checks the availability of the code. If there is another electronic unit connected with the same code in the system, the display will show a message such as this:

and it is necessary to enter another code.

Pressing 0 will **"disable"** the electronic unit temporarily.

Default: 1

Notes: Do not use ID 15 in the case of a downstream Vertical installation of a 69RS (69RS.1).

1.2 - Installation

You choose the installation mode for the electronic unit: for Vertical Installation or for Horizontal Installation.

Default: Vertical

Note: Exiting the configuration and returning the electronic unit to rest forces sorting the contacts list.

Note: When going from Horizontal to Vertical installation congruence with other existing settings is checked. If there are any of them that in the Vertical configuration are no longer valid, the electronic unit will show this with a message regardless of the language and with a numerical code:

To confirm the move from Horizontal to Vertical, that in this case involves automatic deletion of incompatible settings, depress the button. With you cancel the procedure, leaving the electronic unit in Horizontal mode and without losing the settings.

1.3 - Initial ID

This item appears only if the Horizontal configuration has been selected in step 1.2. It is necessary to indicate the first ID in the range of the (video) door entry units for which some configurations can be made in the electronic unit. They are: remapping in the event of non-sequential numbering, contacts list, enabling use of the lock / F1 / F2, self-starting.

Default: 1

13F4, 13A4, 13A4.B - 13F7, 13A7, 13A7.B

1.4 - Final ID

This is the same thing as paragraph 1.3 except that it refers to the last ID in the same range.

Default: 1000

Note: The breadth of the resulting window must be less than or equal to 1000. If it is not, the electronic unit will automatically correct the error, taking it to a maximum value of 1000, and it will warn the user to check the other end in order to be sure of the automatically corrected value and if necessary modify it to better suit your needs.

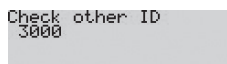

1.4A - IU per Router

Configure the entrance panel indicating how many indoor units (IU) are connected at most after each router. The maximum number of all routers in the system should be indicated.

The number of IU per router is automatically optimised by the entrance panel so as to exploit the address as much as possible.

When you enter a number, it calculates the best value in order to optimise the distribution of the indoor units. For instance if you type in 60, the number is replaced by 62, which corresponds to 16 routers. The optimal number is in the MAX column of router 1 which you will find in the table below.

The total number of routers that can be managed by the outdoor unit will therefore be obtained from:

$$\text{Router Number} = 1000 / [\text{IU per Router}]$$

Where 1000 is the number of IU that a single entrance panel manages for the following functions:

- Possible remapping (paragraph 2.5)
- Contacts list (paragraph 2.7)
- Enabling / disabling (paragraph 3.11)
- Self-start (paragraph 4.9)

Example: the indoor units which are not included, according to the programmed window (IU per router, see table 3). They will nevertheless be available for call-up by the entrance panel by performing the lock of the last calling entrance panel F1 and F2.

For example with IU per Router = 50 you will be able to manage up to 20 routers. In some configurations you can add an additional router that covers the missing IU for a total of 1000.

The minimum of IU per Router is 31. There are 32 routers with 31 IU at most.

The maximum number of IU per Router is 200. In this case return to the default configuration which envisages 5 routers.

Without prejudice to the fact that for each router the IU continue to have IDs from 1 to 200, in the case of router 1, and then adding multiples of 200 for the other routers, now the entrance panel deals with a larger number of routers but limited to the first IU whose number was selected with the present programming.

For example the situation for the default 50 IU per router is as follows:

ROUTER NUMBER	FROM ID	TO ID
1	1	50
2	201	250
3	401	450
4	601	650
...		
19	3601	3650
20	3801	3850

Default: 200

IU distribution per Router (see Table 3 provided below in this manual)



1.5 - First button ID

Configuration relating to additional button modules 12TS and 12TD (if installed). Using the numeric keys, indicate which ID must correspond to the first button (the one at top right) of the first additional module installed and confirm with . The following buttons will correspond to consecutive increasing IDs.

Default: 1

1.6 - Button remapping

Configuration relating to additional button modules 12TS and 12TD (if installed). You can change the associated code individually for each of the 8 possible buttons that the electronic unit manages. The number shown at the top right of the display is independent of the setting described in paragraph 1.5.

Choose the number of the button to be remapped, with the arrows or by typing in a number from 1 to 8 and confirming with , or directly by pressing one of the buttons of the additional modules installed. To change the associated number, depress  and type in the value of the remapping, confirming with .

Default: 0, no remapping

Note: If the settings of paragraphs 1.5 and 1.6 are simultaneously present, Button Remapping takes priority.

1.7 - Single buttons

If you use modules Art. 12TS, activate mode  = Single buttons. Using Art. 12TD, activate  = Double buttons.

Default: Single Buttons.



1.8 - Number of coding digits

Sets the type of encoding for calls to indoor units.

- **Sequential coding, 3 [5] digits**, indoor units are numbered with codes between 1 and 200 [6400]. In this configuration, a 0 in front of the other digits is irrelevant.
- **4 digit coding**, in this configuration, codes can be from 1 to 4 digits. Valid only for Vertical installation.
- **8 digit coding**, in this configuration, codes can be from 1 to

13F4, 13A4, 13A4.B - 13F7, 13A7, 13A7.B

8 digits.

Button 	Sequential coding 3 [5] digits	Indoor unit numbering from 1 to 200 [6400]
Button 	4-digit coding (only for Vertical installation)	Indoor unit numbering from 1 to 9999
Button 	8-digit coding	Indoor unit numbering from 1 to 99999999

Note: The 4-digit and 8-digit coding parameters activate **DEVICE NUMBERING**, paragraph 2.5. It is mandatory to fill in DEVICE NUMBERING at least for those indoor units that you want to be enabled for calling. An ID without remapping cannot be called by this electronic unit, unless you have con-







figured either a traditional button or one of  and .

Note: Where 4 or 8 digit numbering is selected, 0 digits on the left are significant. For example, 14, 014 and 0014 are three distinct numbers.

Default: Sequential



1.9 - Lock code





Sets the buttons needed to enter the lock release procedure directly with the keypad of the electronic unit. Linked with this there is the LOCK KEY programming of paragraph 2.2.

BUTTON	PROCEDURE START CODE	NOTE
		This type of selection is not recommended when the call codes may require 0 as the first selected digit.
	 + 	
		

Default:  + 

2.0 - Preferential code

Associates the  button with a code for calling an indoor unit or the concierge switchboard, with no need to know the name or number, without needing to key it in and without confirming it with . The call code to enter is independent of the value set in the NUMBER OF ENCODING DIGITS parameter described in paragraph 1.8. The physical ID must always be entered, not the value that may have been remapped.







Enter the call code, complete with all digits, using buttons  to . Use the  button to cancel the last digit entered. Press  to confirm the change. Numbers 201 to 204 [40001..40008] are the janitor switchboard numbers. To cancel programming enter  as the ID.

Default: blank

2.1 - Preferential code

As for the previous point but referred to .

2.2 - Lock passwords

UP to 1000 different codes can be recorded, comprising 8 digits maximum, to release the lock directly from the keypad of the entrance panel. Use the   buttons to select one of the 1000 passwords. Alternatively, enter the number of the password and press  to select. Having located the required password, press the  button to change the value. Enter the code to record (up to 8 digits). Use the  button to cancel the last digit entered. Press  to confirm the change.

Default: blank

Note: There is no relationship between the number of passwords and the maximum breadth of the ID range in the case of Horizontal installation. There are always 1000 passwords, also in the case of Vertical installation.

The activation time is set with LOCK TIME, paragraph 3.2. The function is not subject to enabling as described in paragraph 3.9.

2.3 - F1 passwords

As in paragraph 2.2, but referred to the output F1 and the times of paragraph 3.3.

2.4 - F2 passwords

As in paragraph 2.2, but referred to the output F2 and the times of paragraph 3.4.







2.5 - Device numbering

The procedure is only active if the numbering is not sequential, paragraph 1.8. A call code of up to 8 digits must be associated with each indoor unit.

The mapping associates the physical code with the call code you will need to type in.



For Vertical Installation the first number shown is always 1. In the case of Horizontal Installation it has the same value as the Initial ID, paragraph 1.3. For example, if 3000 applies:

Device No. 3000

Use the   buttons or the numeric keypad +  to select one of the codes. Having located the required code, press the  button to change the value. Enter the code to be recorded, press the  button to confirm the change. To cancel the last digit entered, press .

If the call code has already been allocated, the electronic unit will display a message similar to this one:

Code 103001
in use by 3001

To cancel an existing code, select the code in question, press  to enable changes, enter one  and press .

13F4, 13A4, 13A4.B - 13F7, 13A7, 13A7.B

To cancel all the associations, next to any code press , and when this message is displayed:

1=Reset Numbers

press and to confirm.

After confirming the operation, wait for completion of the cancellation process.

Default: no association.

Note: using the numeric keypad to select the ID in vertical configuration type in the number of the indoor unit (between 1 and 200) and between 201 and 204 for concierge switchboards. In horizontal configuration, type in the code of the indoor units delimited by the window and valid in relation to the number of indoor units per router, see table 3 (provided on the following pages), or type in the IDs of switchboards between 40001 and 40008, which by default correspond to the IDs of the switchboards of router 1 and router 2, otherwise the IDs among those configured in Switchboard position (see paragraph 4.2).

A code without remapping cannot be called by this electronic unit, unless you have configured either a traditional button or one of and .

2.6 - Search the entire contacts list

With this item, the electronic unit can be configured to scroll through the entire contacts list by entering a blank name as the search string. Normally, at least the first letter of the name to be searched should be entered. With the FLAG selected, press .

then or to see respectively the first and last names in the contacts list, whatever the initial letter.

The and buttons can then be used to scroll through the entire contacts list. To enable the setting, press and confirm with . To deactivate the function, press and . In the case of Horizontal Installation other codes that change the function are possible. They are:

BUTTON	SEARCH THE ENTIRE CONTACTS LIST...
	NO, and with the keypad calls are allowed only if there is a corresponding name in the contacts list.
	YES, and with the keypad calls are allowed only if there is a corresponding name in the contacts list.
	NO, and with the keypad calls are allowed only if the ID is within the start-end range.
	YES, and with the keypad calls are allowed only if the ID is within the start-end range.

Default: No

2.7 - Device names

The electronic units have an electronic contacts list for 208 [max 1008] users. Each user can be assigned two names (a and b)

of 15 visible characters each (plus a sixteenth character not visible, exclusively for compatibility with the 8000 series panels).

Use the buttons or key in the number + to select one of the 208 [max 1008] users.

Each user is matched with two names (a and b), to be selected with buttons . Having located the required line, press the button to change the value. Once change mode is activated, the blinking cursor will show where to enter the character.

To enter characters / symbols, use buttons to . Each button has more than one character/symbol associated with it (see table 3). To find the desired symbol, press the button repeatedly before the end of the 2 second timeout, which is renewed with each press of the button. If the symbol entered previously was an upper case character, even if the button is changed, the function will restart with upper case. If the symbol was lower case, the function will restart with lower case. If the symbol was a digit, the function will restart with a digit. To enter a character / symbol located on a different button from the one previously pressed, it is not necessary to wait for the end of the timeout.

When entering symbols, the and buttons can be used to scroll along the line, and the button to delete the character to the left of the cursor. Press to confirm the change. After confirmation, the electronic unit will check whether or not the name entered is already used in another position. If it is already used the display will show a message similar to this:

JOHN DOE
in use by 3001

and it will be necessary to enter another name. When searching for uniqueness, uppercase and lowercase letters are distinct. Whereas when searching for a call there is no distinction.

Note: using the numeric keypad to select the ID in vertical configuration type in the number of the indoor unit (between 1 and 200) and between 201 and 204 for concierge switchboards. In horizontal configuration, type in the code of the indoor units delimited by the window and valid in relation to the number of indoor units per router, see table 3 (provided on the following pages), or type in the IDs of switchboards between 40001 and 40008, which by default correspond to the IDs of the switchboards of router 1 and router 2, otherwise the IDs among those configured in Switchboard position (see paragraph 4.2).

Default: blank.

2.8 - Programming password

Sets the password for access to configuration from keypad.

Enter the new password using buttons to . Press to confirm the change.

Default: 654321

2.9 - Answer time

This is the interval of time, expressed in seconds, that the electronic unit waits from the end of the call signal until there is an answer from the indoor unit. If there is no response within the "answer time", the electronic unit ends the call. If the indoor unit



13F4, 13A4, 13A4.B - 13F7, 13A7, 13A7.B

answers before the set interval elapses, the electronic starts to count the conversation time.

Enter the new time with buttons  to . Press  to confirm the change.



Default: 30 s, minimum value 1 s, maximum value 255 s.

3.0 - Call time

This is the interval of time, expressed in seconds, that the electronic unit monitors from the moment that a call is answered by the indoor unit. Once the interval has elapsed, the electronic unit ends the call. Enter the new time with buttons  to  (in steps of 10 s). Press  to confirm the change.

Default: 120 s, minimum value 10 s, maximum value 2550 s.

3.1 - Self-start time

This is the time, in seconds, of the duration of the self-start function. Once the interval has elapsed, the electronic unit disconnects the indoor unit. Enter the new time with buttons  to . Press  to confirm the change.

Default: 10 s, minimum value 1 s, maximum value 255 s.





3.2 - Lock time

Activation time of the lock connected between terminals S+ / S- and +12V / SR.

Enter the new time with buttons  to . Press  to confirm the change.





Default = 1 s, minimum value 0 s corresponding to lock always off, maximum value 255 s.

3.3 - Function 1 time

Activation time of the device connected between terminals +12V / F1. Enter the new time with buttons  to . For the minimum value of 0.5 seconds. enter . Press  to confirm the change.

Default = 1 s.





3.4 - Function 2 time

Activation time of the device connected between terminals +12V / F2. Enter the new time with buttons  to . For the minimum value of 0.5 seconds. enter . Press  to confirm the change.

Default = 1 s.





3.5 - D.O. (door open) send time

Normally an entrance panel sends over the bus a notification of the D.O. (Door Open) input status only when it changes. The Master entrance panel sends the global status (*at least one door is open or all the doors are closed*) only when it changes. In some situations it is desirable for this to be done periodically.

Using buttons  to  enter the send time in minutes.  to disable. Press  to confirm the change.





Default = 1 minute, 1' minimum, 90' maximum

3.6 - External volume

THIS is the voice volume of the speaker attached to the electronic unit, which can be adjusted through 8 steps. Press  to enable changes to the volume setting. Press the   buttons to increase or reduce the volume. Press  to confirm the change.





Default = 3

3.7 - Internal volume

THIS is the volume of the speaker fitted to the electronic unit, which can be adjusted through 8 steps. Press  to enable changes to the volume setting. Press the  and  buttons to increase or reduce the volume. Press  to confirm the change.





Default = 3

3.8 - Balance

THIS adjusts the audio compensation on 16 levels between the input channel and output channel (in order to eliminate any possible Larsen effect). Press  to enable changes to the volume setting. Press the  and  buttons to increase or reduce the volume. Press  to confirm the change.

Default = 8



3.9 - Chimes volume

THIS is the volume of the chimes attached to the electronic unit, which can be adjusted through 4 steps. Press  to enable changes to the volume setting. Press the  and  buttons to increase or reduce the volume. Press  to confirm the change.

Default = 0

3.10 - Lock interlock

Activation of the lock interlock enables operation of the lock only when the electronic unit is in call, conversation or self-start status.

Press  to activate the interlock; press  to deactivate the interlock. Press  to confirm the change.

Default = No

3.11 - Enabling 

ONE or more electronic units can be configured in such a way as to inhibit or enable lock release, F1 and F2 control signals received from indoor units. Letter **D** is used to indicate the disabled status of Direct control signals transmitted to the electronic unit. Letter **C** is used to indicate the enabled status of indirect

13F4, 13A4, 13A4.B - 13F7, 13A7, 13A7.B

control signals, i.e. activated at the same time as others, for example the lock release of a different electronic unit (see lock / F1 / F2 Common, paragraphs 4.4, 4.5, 4.6).

Use buttons and or the numeric keypad to select the identifier of the indoor unit to which to apply the enabling and confirm with . Once found, enter changes with . Using buttons to enable the controls, see Table 8.

Note: using the numeric keypad to select the ID in vertical configuration type in the number of the indoor unit (between 1 and 200) and between 201 and 204 for concierge switchboards. In horizontal configuration, type in the code of the indoor units delimited by the window and valid in relation to the number of indoor units per router, see table 3 (provided on the following pages), or type in the IDs of switchboards between 40001 and 40008, which by default correspond to the IDs of the switchboards of router 1 and router 2, otherwise the IDs among those configured in Switchboard position (see paragraph 4.2).

BUTTON	ACTION
	Direct lock
	F1 direct
	F2 direct
	Common Lock
	F1 common
	F2 common

Table 8

It is possible to set enabling and disabling simultaneously for all the indoor units, for one or more outputs. The procedure is described below, but you should use the configuration software for a PC.

For the first digit to choose the indoor unit press . The display will show the confirmation request.

1=Reset<Dis.>En.

The numeric keys now have the following meaning:

BUTTON	DISPLAY	DIRECT ACTION	COMMON ACTION
	1=Reset<Dis.>En. NO	Nothing changes	Nothing changes
	1=Reset<Dis.>En. D 0->D1F1F2	Sets to default the DIRECT enabling of lock, F1, F2, ie enables all	Sets to default the COMMON enabling of lock, F1, F2, ie disables all

BUTTON	DISPLAY	DIRECT ACTION	COMMON ACTION
	1=Reset<Dis.>En. D 0->D1	Sets to default the DIRECT enabling of the lock, ie enables them	Sets to default the COMMON enabling of the lock, ie disables them
	1=Reset<Dis.>En. D 0-> F1	Sets to default the DIRECT enabling of F1, F1, ie enables them	Sets to default the COMMON enabling of F1, ie disables them
	1=Reset<Dis.>En. D 0-> F2	Sets to default the DIRECT enabling of F2, ie enables them	Sets to default the COMMON enabling of F2, ie disables them
	1=Reset<Dis.>En. D 1->D1F1F2	R e m o v e s from default the DIRECT enabling of lock, F1, F2, ie disables all	R e m o v e s from default the COMMON enabling of lock, F1, F2, ie enables all
	1=Reset<Dis.>En. D 1->D1	R e m o v e s from default the DIRECT enabling of lock, ie disables them	R e m o v e s from default the COMMON enabling of lock, ie enables them
	1=Reset<Dis.>En. D 1-> F1	R e m o v e s from default the DIRECT enabling of F1, ie disables them	R e m o v e s from default the COMMON enabling of F1, ie enables them
	1=Reset<Dis.>En. D 1-> F2	R e m o v e s from default the DIRECT enabling of F2, ie disables them	R e m o v e s from default the COMMON enabling of F2, ie enables them
	1=Reset<Dis.>En. C 1-> F2	Switches to Common. The first letter of the second line becomes C.	Switches to Direct. The first letter of the second line becomes D.

Default = direct commands enabled, indirect commands disabled

4.0 - Entrance panel chime repetition



Enables repetition of the chime in the speaker of the electronic unit. Press to activate the chime; press to deactivate it. Press to confirm the change.

Default = Yes

4.1 - Number of chime cycles

Following the transmission of a call, the electronic unit (see par-





13F4, 13A4, 13A4.B - 13F7, 13A7, 13A7.B

agrap 4.0) and the indoor units emit a certain number of chime cycles that can be selected with this setting. A chime cycle lasts for a total of 3 s (1 s chime, 2 s pause). Enter the number of cycles with buttons  to . Press the  button to confirm.

Default = 2

4.2 - Consumer unit button





For each of the 4 [8] configurable consumer units, you can choose a traditional button that makes a direct call to it. Use the

 and  buttons to choose the number of the consumer unit. Then key in the number of the button or  to cancel the program. Press the  button to confirm.

Default: not configured.

4.3 - Audio call button







This parameter enables configuring 8 IDs for receiving an audio call even if the signal is sent from a video electronic unit. Use

the   buttons to choose the location to be programmed, then buttons  to  to select the ID. Press the  button to confirm.

Default: not configured.

4.4 - Common locks

This parameter allows indirect lock release, coinciding with the lock release of another electronic unit, controlled by an indoor unit or a consumer unit, not by the local CA / M button. You can at the most associate indirect release with 8 different electronic

units. Use the  and  buttons to choose the location to be programmed, then buttons  to  in order to enter a number between 1 and 15 [1 and 8248], that is the ID of an electronic unit, for controlling the lock of which also the electronic unit being configured must enable its own. To confirm, press . To cancel the allocation, enter  as the ID.

Entering numbers between 21 and 36 [10001 and 16000], then the programmed element will not be an electronic unit, but an operator or relay module. Number 21 identifies the 1st relay of the 1st operator. Unlike the lock, F1 or F2, operators are not governed by any kind of disabling, as described under heading 3.11. For display purposes, entrance panels have a letter "P" prefix, and operators a letter "A". The large numbers are essential in order to associate the entrance panels or the relays of the vertical risers as they are seen in the horizontal bus.

Default: no association

4.5 - F1 common



As for the lock, but for the output F1.

4.6 - F2 common

As for the lock, but for the output F2.



4.7 - Disable slave panel search

This parameter is only present if the entrance panel is the Master or is configured for Horizontal Installation. It can be used to disable the search for Slave electronic units via the Master electronic unit, on start-up or after pressing the RESET button.

Press  to deactivate the search, and  to activate the search. Press  to confirm the change.

Default = Yes



4.8 - Self-start disabling

This parameter is only present if the entrance panel is the Master or is configured for Horizontal Installation. It inhibits self-starting from all the system's indoor units. Press  to deactivate self-start, and  to activate self-start. Press  to confirm the change.



Default = No









4.9 - Self-start sequence

This parameter is only present if the entrance panel is the Master or is configured for Horizontal Installation. With this parameter, the cyclical start-up of a sequence of electronic units can be associated with the self-start button of each indoor unit. Use

the  and  buttons or the numerical keypad to select one of the 204 [max 1008] physical codes (device ID) corresponding to an indoor unit.

Note: using the numeric keypad to select the ID in vertical configuration type in the number of the indoor unit (between 1 and 200) and between 201 and 204 for concierge switchboards. In horizontal configuration, type in the code of the indoor units delimited by the window and valid in relation to the number of indoor units per router, see table 3 (provided on the following pages), or type in the IDs of switchboards between 40001 and 40008, which by default correspond to the IDs of the switchboards of router 1 and router 2, otherwise the IDs among those configured in Switchboard position (see paragraph 4.2).



Having located the required code, press the  button to change the value. The  button deletes the last electronic unit in the sequence. To enter the numbers of the electronic units, proceed as indicated in the following table:



Vertical installation	Horizontal installation	Number / Letter	First Button	Second Button	Third Button
1	H1	1			
2	H2	2			
3	H3	3			
4	H4	4			
5	H5	5			
6	H6	6			
7	H7	7			
8	H8	8			
9	H9	9			

13F4, 13A4, 13A4.B - 13F7, 13A7, 13A7.B

10	H10	A	0	0	
11	H11	B	0	1	
12	H12	C	0	2	
13	H13	D	0	3	
14	H14	E	0	4	
15	H15	F	0	5	
	H16	G	0	6	
	V1	H	0	7	
	V2	I	0	8	
	V3	J	0	9	
	V4	K	0	↕	0
	V5	L	0	↕	1
	V6	M	0	↕	2
	V7	N	0	↕	3
	V8	O	0	↕	4
	V9	P	0	↕	5
	V10	Q	0	↕	6
	V11	R	0	↕	7
	V12	S	0	↕	8
	V13	T	0	↕	9
	V14	U	0	↕	0

Note: In the case of Horizontal installation, the prefix **H** indicates a Horizontal electronic unit, while **V** indicates one of the vertical electronic units of the riser where there is the indoor unit. V15 does not exist, its function is performed by the 69RS (69RS.1). Cyclic self-starting is possible only on the first 16 horizontal electronic units. For the others, direct self-starting is possible, after suitably programming the 69RS (69RS.1).





After the first , or second  or  button, a symbol will appear indicating that another number key is expected.

A "clipboard" function can be used to help with duplication of the codes. When no symbol is shown as described above, press  to record the sequence shown on the display. Select another device, access changes mode and press  to replace the existing sequence with the sequence recorded in the clipboard. Press  to confirm the change.

Note: Each horizontal electronic unit can function as a Master (as regards self-starting) for the indoor units whose ID is within the Initial ID - Final ID range (paragraph 1.3 and 1.4). It is enough for 69RS (69RS.1) to have the Master entrance panel of the riser remapped onto the current entrance panel.

Default: no sequence, so only the Master entrance panel (Vertical Installation) or the current one (Horizontal Installation) is considered.





4.10 - DATE / TIME format



While awaiting selection, the electronic unit shows, among other information, the current date and time. The formats in which they are shown are configurable. If desired, you can also delete one or both of them. Enter changes mode with , select the desired format with  or , confirm with . The time format is reached with  starting from the date format.

Default: display date in the format day month / numeric month / 4-digit year, hour and minutes in 24H format separated by ':', 01/01/2013 00:00:00.



5.0 - Clock

The clock must be set correctly for the service described in paragraphs 5.1 to 5.4 to be able to be correctly performed. The date and time are retained for at least 2 days even with the electronic unit switched off. When the clock is first powered up, or when the electronic unit remains switched off for longer than 2 days, the date is automatically set to 1 January 2013 and

the time to 00:00. To adjust the date and time, press . The modifiable field is indicated by a solid rectangle to the right. To change the data for the day, enter numbers  ..  with the keypad and to move on to another field, use the  button



to move right and  to move left. Confirm with . If there is an error, for example if the day is set any higher than 31, changes are rejected and the rectangle moves to the position of the error. There is no need to enter the day of the week, as this will be calculated automatically from the date.

5.1 - Enable timed codes

This configuration enables the timed password function described under headings 5.2, 5.3 and 5.4. To enable press . To disable press .

Default: No

5.2 - First timed code

This configuration specifies the first code to be used for the Timed Codes function. Using buttons from  to  enter its number from 1 to 1000 or  to delete it. If the first code is higher than the second, or if one is programmed and the other is not, a warning to check the other code is displayed. The valid codes are those in which the number ranges from the first to the last as specified, excluding the limits.

Default: not programmed

5.3 - Last timed code

Like the code described above, but referring to the last valid code.

Default: not programmed

5.4 - Code validity time slots

The clock of the electronic units 13F4, 13A4, 13A4.B and 13F7, 13A7, 13A7.B allows enabling a certain number of Lock codes, F1 codes, F2 codes described in paragraphs 2.2, 2.3 and 2.4

13F4, 13A4, 13A4.B - 13F7, 13A7, 13A7.B

only at certain times of the day.

Two time bands are envisaged for the 24-hour period, each with a resolution of 30 minutes. The start and end of the interval can be specified in increments of 30 minutes:



00:00, 00:30, 01:00, 01:30, ... 22:30, 23:00, 23:30.





For additional flexibility, the two time bands can be programmed separately for weekdays (Monday to Friday) and for weekends or holidays, or in any event for most days not regarded as full working days (typically Saturday and Sunday).

Note: There is no management of holidays such as Christmas, Easter Monday, etc.

The codes for all three types of function (lock, F1 and F2) have common start and end numbers, although the contents of the three tables can obviously be programmed differently. The codes not included in the selected set remain permanently active. Only the selected codes are subject to time limits. The service can be disabled temporarily by means of programming procedure 5.1. In this case the specified codes are never active, while the others remain permanently active.

The end must be higher than the start, otherwise the configuration will not be valid. For example, Start = 16:00 and End = 16:00 would not be valid, and neither would Start = 16:00 and End = 10:30.

To change the time, press . A double arrow appears to the right of the minutes, indicating that buttons  and  can be used to adjust the time



by increments of 30 minutes. Alternatively use buttons  and  to set the time only. If need be, buttons  and  can be used to set the minutes.

Default: not programmed





5.5 - Change indoor unit configurations



This function is only available for Vertical Installation.

For each indoor unit installed in the system, it is possible to configure operating options grouped in four segments: *Flags*, *Programmable buttons*, *Call groups and Landing call*. Certain indoor units have a fifth segment, namely *audio/video levels*. To carry out this procedure, the devices being programmed (indoor units) must be connected to the system and be already identified with a code. The electronic unit searches for the first device (indoor unit), identified by ID 1, and analyses the type. Us but-

tons   to select one of the 200 devices. If you want to access a particular ID directly, enter the number and press the  button to select it.

Having located the required device, press the  button to access its change configuration mode. The configuration resides entirely in the device, i.e. the electronic unit shows only what is present, it does not store anything inside herself. The configuration options vary according to the type of device. With

changes mode activated, use the   and  buttons to navigate the parameters, and the  button to confirm any

changes made. For the area of the *Flags*,  means No and  means Yes.

Note: the indoor units designed or new performance levels introduced after the year 2015 are not supported.

5.6 - Button 6120

This function is only available for Vertical Installation.

This section permits configuring 6120 button modules. An ID code must already have been assigned to Module 6120, see product instructions.

The procedure is similar to that for the *Programmable buttons* of the indoor units.

Note: Given the complexity of the configurations, and the lack of support for the Horizontal Installation, it is recommended to use the PC software.

13F4, 13A4, 13A4.B - 13F7, 13A7, 13A7.B

Schemi di collegamento - Wiring diagrams

Schema di collegamento unità elettronica audio o video

Wiring diagram for audio or video electronic unit

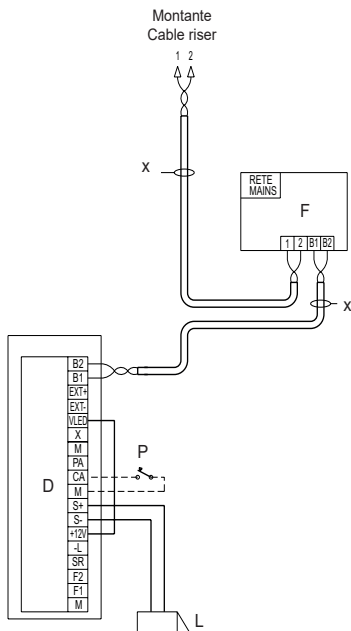

- C - Unità elettronica audio o video
- F - Alimentatore di sistema
- L - Serratura elettrica 12 Vdc
- P - Comando apriporta
- X - Cavo twistato

- C - Audio or video electronic unit
- F - System power supply unit
- L - Electric lock 12 V DC
- P - Door release control
- X - Twisted pair cable

13F4, 13A4, 13A4.B - 13F7, 13A7, 13A7.B

Schema di collegamento di più unità elettroniche audio
Wiring diagram for multiple audio electronic units

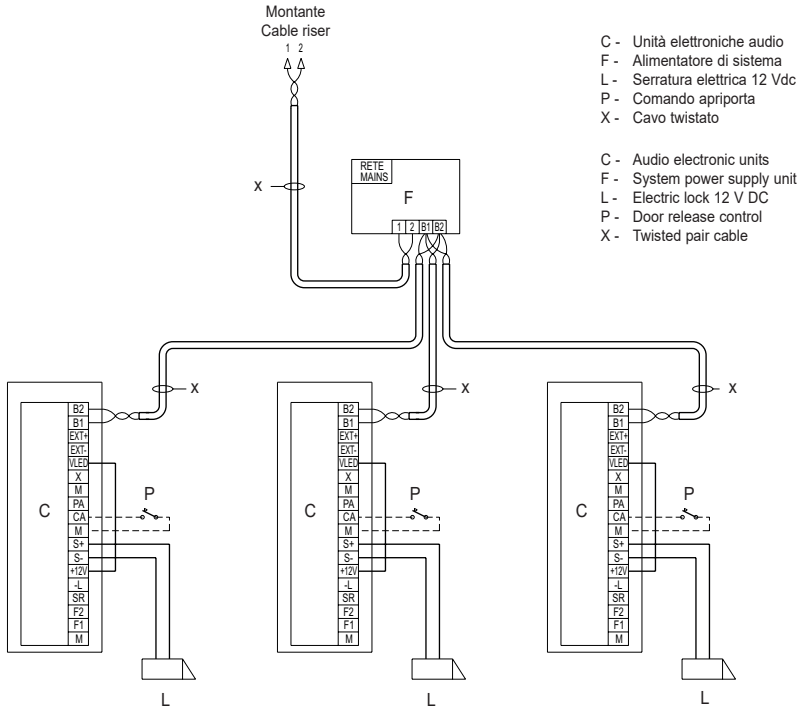

13F4, 13A4, 13A4.B - 13F7, 13A7, 13A7.B

Schema di collegamento di più targhe video o più targhe video e targhe audio

Wiring diagram for multiple video entrance panels or multiple video and audio entrance panels

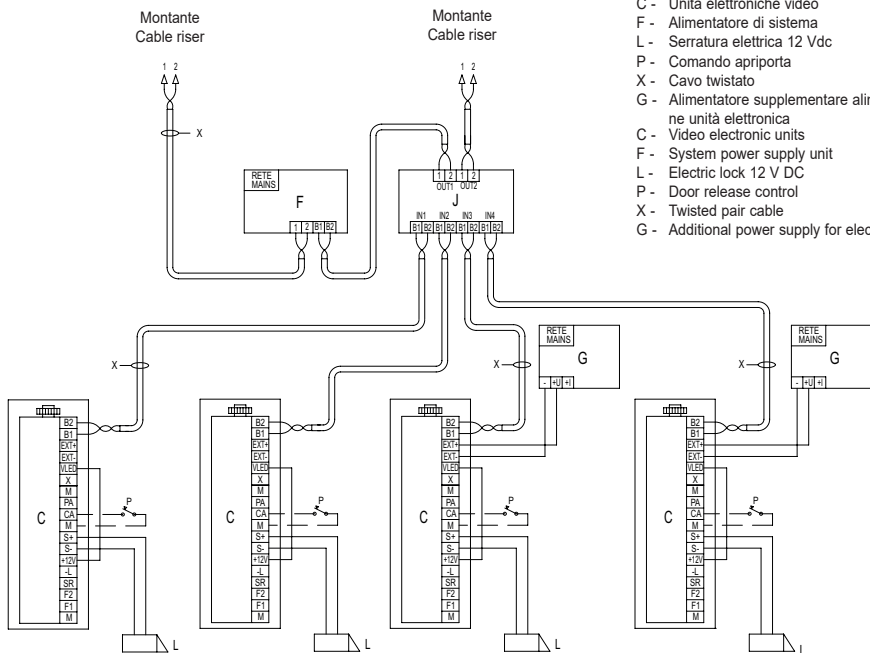

- C - Unità elettroniche video
- F - Alimentatore di sistema
- L - Serratura elettrica 12 Vdc
- P - Comando apriporta
- X - Cavo twisted
- G - Alimentatore supplementare alimentazione unità elettronica
- C - Video electronic units
- F - System power supply unit
- L - Electric lock 12 V DC
- P - Door release control
- X - Twisted pair cable
- G - Additional power supply for electronic unit

13F4, 13A4, 13A4.B - 13F7, 13A7, 13A7.B

Schema di collegamento di unità elettronica audio singola con TLC tipo TVCC esterna
 Wiring diagram for single audio electronic unit with CCTV type external camera

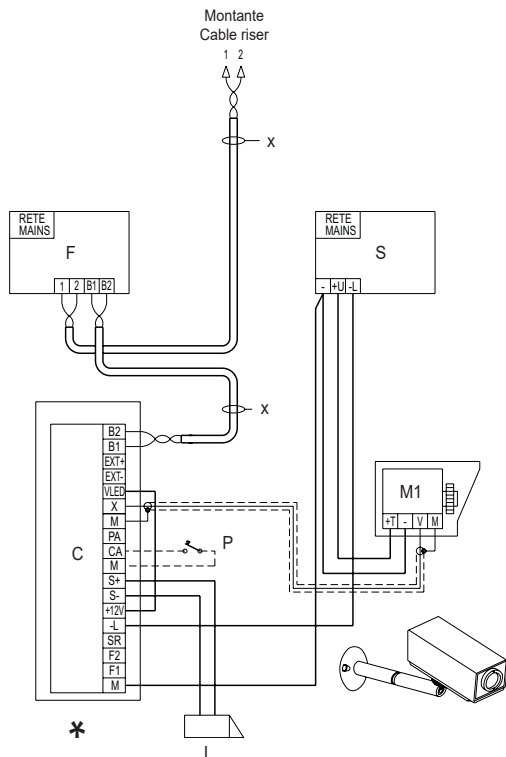

- C - Unità elettronica audio
- F - Alimentatore di sistema
- L - Serratura elettrica 12 Vdc
- M1 - Telecamera esterna tipo TVCC (12 Vdc)
- P - Comando apriporta
- S - Alimentatore supplementare Art. 6982
- X - Cavo twistato

- C - Audio electronic unit
- F - System power supply unit
- L - Electric lock 12 V DC
- M1 - External CCTV type camera (12 V DC)
- P - Door release control
- S - Additional power supply unit art. 6982
- X - Twisted pair cable

* Configurata come unità elettronica video (ponticello SA non inserito).
 Configured as video electronic unit (SA jumper not inserted).

Variante / Version

Unità elettronica con cartello numero civico retroilluminato

Electronic unit with backlit house number plate module

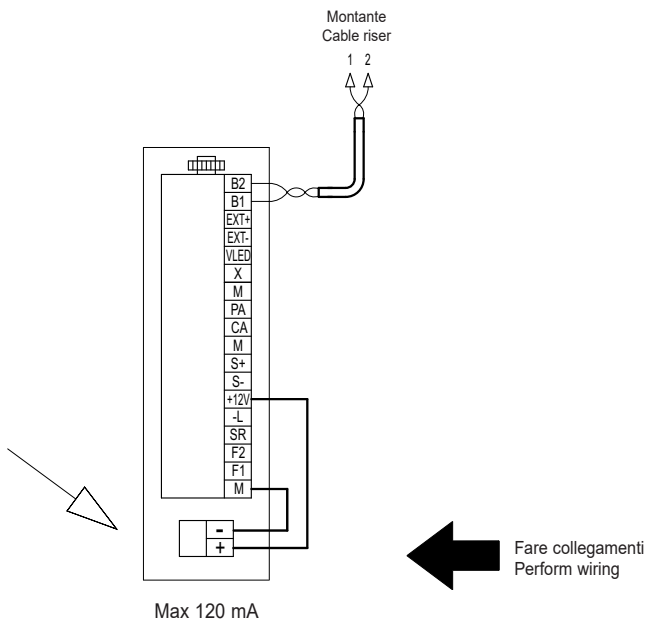
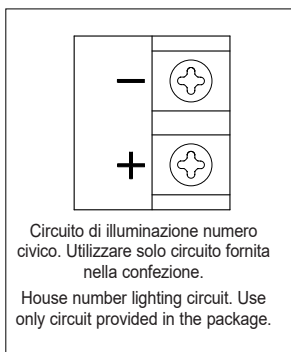

13F4, 13A4, 13A4.B - 13F7, 13A7, 13A7.B

Variante / Version

Unità elettronica con cartello numero civico retroilluminato

Electronic unit with backlit house number plate module

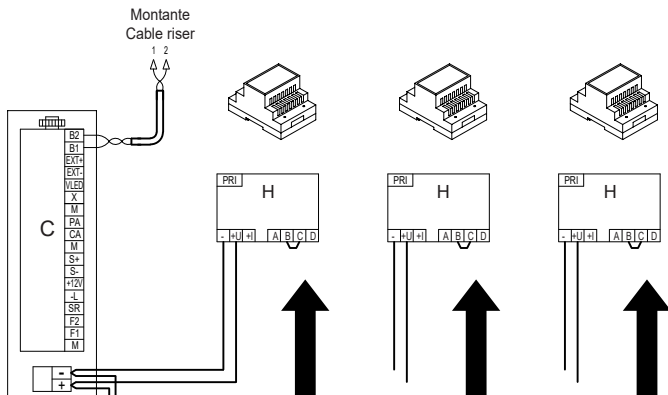

Utilizzare 1 alimentatore art. 6582 ogni 20 art. 805N - 80PN
Use 1 power supply unit art. 6582 for every 20 art. 805N - 80PN

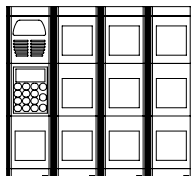
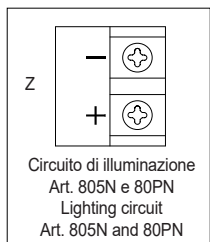

C - Unità elettroniche
H - Alimentatore supplementare
Z - Circuito di illuminazione Art. 805N - 80PN

C - Electronic units
H - Additional power supply unit
Z - Lighting circuit Art. 805N - 80PN

13F4, 13A4, 13A4.B - 13F7, 13A7, 13A7.B

Variante / Version

Unità elettronica con moduli pulsanti supplementari:

- Unità elettronica 13F4, 13A4 e 13F7, 13A7 (fino a 2 moduli art. 12TS o 1 art. 12TD)
- Unità elettronica 13A4.B e 13A7.B (fino a 2 moduli art. 12TS o 1 art. 12TD)

Electronic unit with additional button modules:

- Electronic units 13F4, 13A4 and 13F7, 13A7 (up to 2 modules art. 12TS or 1 module art. 12TD)
- Electronic units 13A4.B and 13A7.B (up to 2 modules art. 12TS)

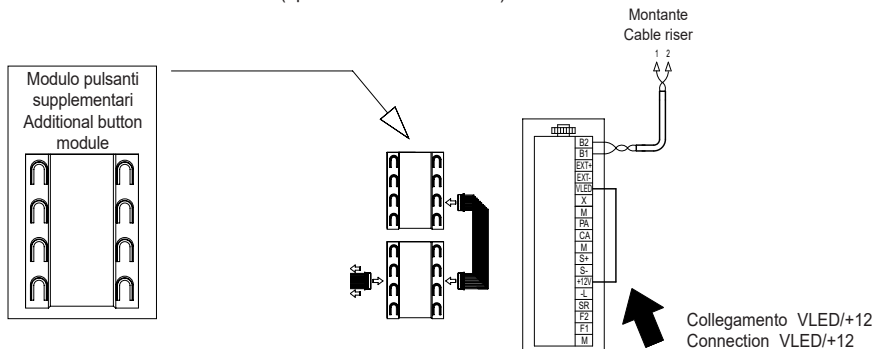

Variante / Version

Collegamento per segnalazione Porta/Cancello aperto
Wiring for Door/Gate open indication

- C/D - Unità elettronica audio o video
- L - Serratura elettrica 12 Vdc
- P - Comando apriporta
- P2 - Sensore porta aperta
- X - Cavo twistato Due Fili Elvox

- C/D - Audio or video electronic unit
- L - Electric lock 12 V DC
- P - Door release control
- P2 - Door open sensor
- X - Elvox Due Fili twisted pair cable

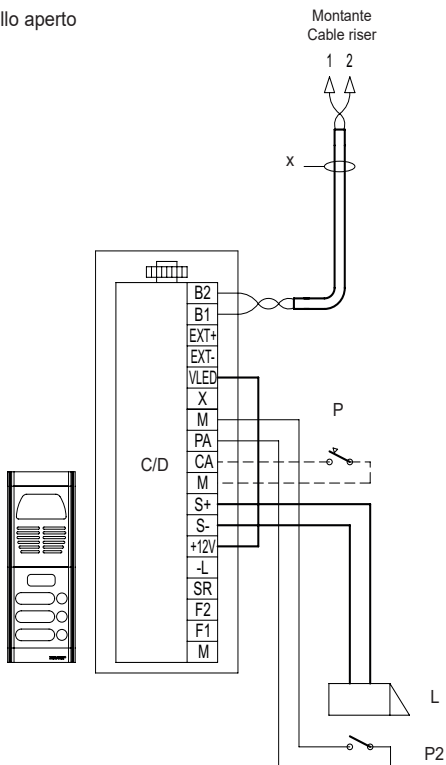

13F4, 13A4, 13A4.B - 13F7, 13A7, 13A7.B

Variante / Version

Collegamento funzioni ausiliarie F1 e F2
 Connection of auxiliary functions F1 and F2

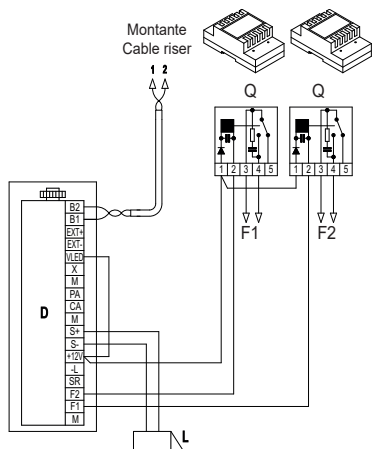

F1 - Funzione ausiliaria (Contatto NA - Max 3A 230V)
 Auxiliary function (N.O. Contact - Max 3A 230V)

F2 - Funzione ausiliaria (Contatto NA - Max 3A 230V)
 Auxiliary function (N.O. Contact - Max 3A 230V)

D - Unità elettronica
 L - Serratura elettrica 12 Vdc
 Q - Relè Art. 0170/001

D - Electronic unit
 L - Electric lock 12 V DC
 Q - Relay art. 0170/001.

Variante / Version

Schema di collegamento serratura con alimentazione supplementare
 Connection diagram of lock with supplementary power supply unit

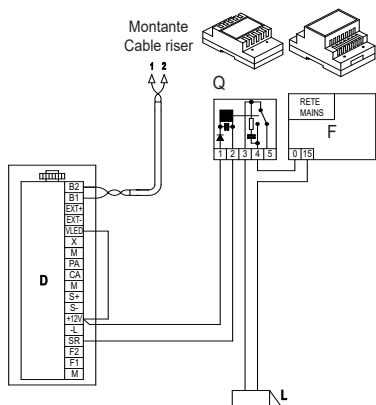

D - Unità elettronica
 F - Alimentatore supplementare
 L - Serratura elettrica 12 Vdc
 Q - Relè Art. 0170/001

D - Electronic unit
 F - Additional power supply unit
 L - Electric lock 12 V DC
 Q - Relay art. 0170/001.

CE

49401411C0 00 2006



VIMAR

Viale Vicenza, 14
36063 Marostica VI - Italy
www.vimar.com