

# U-PROX Smoke

www.u-prox.systems  support@u-prox.systems  www.u-prox.systems/doc\_smoke



**U-Prox Smoke** - is a wireless optical smoke alarm designed for notification of smoke detection in residential or industrial premises. A smoke alarm does not prevent fire but allows to react to danger in time. Every correctly installed smoke detector will increase your potential escape time.

EN



The device is connected to the control panel and is configured with the **U-Prox Installer** mobile application.

### Functional parts of the device (see picture)

1. Device case
2. Button "Test/Hush"
3. Light indicator
4. The bottom plate of the case
5. Device bottom view without bottom plate of the case
6. Batteries AAA
7. Transmitter LED indicator

### TECHNICAL SPECIFICATIONS

<b>Sensitivity range</b>	0.08–0.12dB/m (under conditions: cotton smoke, air speed 0.2 m/sec)
<b>Sound pressure level at 3 m</b>	at least 85 dB
<b>Power</b>	3V, two AAA (LR03) alkaline batteries included
<b>Service life of battery</b>	up to 3 years
<b>Radio frequency</b>	ISM-band wireless interface with several channels <b>ITU region 1 (EU, UA):</b> 868.0 to 868.6 MHz, bandwidth 100kHz, 20 mW max., up to 4800m (in line of sight) <b>ITU region 3 (AU):</b> 916.5 to 917 MHz, bandwidth 100kHz, 20 mW max., up to 4800m (in line of sight)
<b>Communication</b>	Secure two way communication, sabotage detection, key - 256 bits
<b>Operating temperature range</b>	-10°C to +55°C
<b>Dimensions &amp; weight</b>	Ø 80 x 45 mm & 150 grams
<b>Case colour</b>	white

### COMPLETE SET

1. U-Prox Smoke; 2. Two LR03 AAA batteries; 3. Quick start guide

**CAUTION. RISK OF EXPLOSION IF BATTERY IS REPLACED BY AN INCORRECT TYPE. DISPOSE USED BATTERIES ACCORDING TO THE NATIONAL REGULATIONS**

**CAUTION.** Do not use salt batteries (R03)! FR03 lithium batteries or alkaline batteries (LR03) are highly recommended. Usage of alkaline batteries (LR03) allowed only at temperatures above +5°C.

### WARRANTY

Warranty for U-Prox devices (except batteries) is valid for two years after the purchase date.

If the device operates incorrectly, please contact [support@u-prox.systems](mailto:support@u-prox.systems) at first, maybe it can be solved remotely.

**U-Prox Smoke** - es una alarma de humo óptica inalámbrica diseñada para notificación de detección de humo en residencial o industrial local. Una alarma de humo no previene el fuego pero permite reaccionar al peligro en el tiempo. Cada detector de humo correctamente instalado aumenta tu tiempo de escape potencial.

ES



El dispositivo está conectado al panel de control y está configurado con la aplicación móvil U-Prox Installer.

### Partes funcionales del dispositivo (ver imagen)

1. Caja del dispositivo
2. Botón "Prueba / Silencio"
3. Indicador de luz
4. La placa inferior de la caja
5. Vista inferior del dispositivo sin placa inferior de la caja
6. Baterías AAA
7. Indicador LED del transmisor

### ESPECIFICACIONES TÉCNICAS

<b>Rango de sensibilidad</b>	0.08-0.12dB / m (en condiciones: algodón humo, velocidad del aire 0,2 m / seg)
<b>Nivel de presión acústica</b>	al menos 85 dB a 3 m
<b>Alimentación</b>	de 3 V, dos pilas alcalinas AAA (LR03) incluidas
<b>Vida útil de la batería</b>	hasta 3 años
<b>Frecuencia de radio</b>	Interfaz inalámbrica de banda ISM con varios canales <b>Región 1 de la UIT (UE, UA):</b> 868,0 a 868,6 MHz, ancho de banda 100 kHz, 20 mW máx., hasta 4800 m (en línea de visión) <b>Región 3 de la UIT (AU):</b> 916,5 a 917 MHz, ancho de banda 100 kHz, 20 mW máx., hasta 4800 m (en línea de visión)
<b>Comunicación</b>	Comunicación bidireccional segura, detección de sabotaje, clave - 256 bits
<b>Rango de temperatura de funcionamiento</b>	de -10 ° C a + 55 ° C
<b>Dimensiones y peso</b>	Ø 80 x 45 mm y 150 gramos
<b>Color de la caja</b>	blanco

### JUEGO COMPLETO

1. U-Prox Smoke; 2. Dos pilas AAA LR03; 3. Guía de inicio rápido

**PRECAUCIÓN. RIESGO DE EXPLOSIÓN SI LA BATERÍA SE REEMPLAZA POR UNA INCORRECTA ESCRIBE. DESECHE LAS BATERÍAS USADAS DE ACUERDO CON EGLAMENTACIONES NACIONALES.**

**PRECAUCIÓN.** ¡No utilice pilas de sal (R03)! Pilas de litio FR03 o alcalinas. Se recomienda encarecidamente utilizar pilas (LR03). Uso de pilas alcalinas (LR03) permitido solo a temperaturas superiores a + 5 ° C.

### GARANTÍA

La garantía para los dispositivos U-Prox (excepto las baterías) es válida por dos años después la fecha de compra.

Si el dispositivo funciona incorrectamente, póngase en contacto con [support@u-prox.systems](mailto:support@u-prox.systems) al principio, tal vez se pueda resolver de forma remota.

**U-Prox Smoke** - est un détecteur de fumée optique sans fil conçu pour notification de détection de fumée dans le résidentiel ou l'industriel local. Un avertisseur de fumée n'empêche pas l'incendie mais permet de réagir au danger à temps. Chaque détecteur de fumée correctement installé augmente votre temps de réaction potentiel.

FR



L'appareil est connecté à la centrale et configuré avec l'application mobile U-Prox Installer.

### Parties fonctionnelles de l'appareil (voir image)

1. Boîte de l'appareil
2. Bouton "Test / Muet"
3. Voyant lumineux
4. La plaque inférieure de la boîte.
5. Vue de dessous de l'appareil sans plaque de fond de boîte
6. AAA piles
7. Indicateur LED de l'émetteur

### CARACTERISTIQUES

<b>Plage de sensibilité</b>	0,08-0,12dB/m (sous conditions : fumée de coton, vitesse de l'air 0,2m/sec)
<b>Niveau de pression acoustique</b>	au moins 85 dB à 3 m
<b>Alimentation</b>	3 V, deux piles alcalines AAA (LR03) incluses
<b>Autonomie de la batterie</b>	jusqu'à 3 ans
<b>Fréquence radio</b>	interface sans fil à bande ISM avec plusieurs canaux <b>Région 1 de l'UIT (UE, UA) :</b> 868,0 à 868,6 MHz, bande passante de 100 kHz, 20 mW max, jusqu'à 4 800 m (en champs libre) <b>Région UIT 3 (AU) :</b> 916,5 à 917 MHz, bande passante de 100 kHz, 20 mW max, jusqu'à 4 800 m (en champs libre)
<b>Communication</b>	Communication bidirectionnelle sécurisée clé de 256 bits, détection de sabotage
<b>Plage de température de fonctionnement</b>	-10 ° C à +55 ° C
<b>Dimensions et poids</b>	Ø 80 x 45 mm et 150 grammes
<b>Couleur du boîtier</b>	blanc

### ENSEMBLE COMPLET

1. Fumée U-Prox; 2. Deux pilas AAA LR03; 3. Guide de démarrage rapide

**ATTENTION. RISQUE D'EXPLOSION SI LA BATTERIE EST REMPLACÉE PAR UN TYPE INCORRECT. ÉLIMINER LES BATTERIES USÉES CONFORMÉMENT AUX RÉGLEMENTATIONS NATIONALES**

**AVERTIR.** N'utilisez pas de piles alcalines (LR03) ! Piles lithium ou alcalines FR03. Il est fortement recommandé d'utiliser des piles au lithium (LR03). Utilisation de piles alcalines (LR03) autorisée uniquement à des températures supérieures à + 5 ° C.

### GARANTIE

La garantie des appareils U-Prox (à l'exception des batteries) est valable deux ans après la date d'achat.

Si l'appareil fonctionne mal, veuillez d'abord contacter [support@u-prox.systems](mailto:support@u-prox.systems), cela peut peut-être être résolu à distance.

FR

### DETECTEUR DE FUMÉE OPTIQUE SANS FIL

Fait partie du système d'alarme de sécurité U-Prox

#### Manuel utilisateur

**Fabricant :** Integrated Technical Vision Ltd.  
Vasyl Lypkivsky str. 1, 03035, Kiev, Ukraine

PT

### DETECTOR ÓPTICO DE FUMO VIA RÁDIO

Faz parte do sistema de alarme de segurança U-Prox

#### Manual do usuário

**Fabricante** Integrated Technical Vision Ltd.  
Vasyl Lypkivsky str. 1, 03035, Kiev, Ucrânia

UA

### БЕЗДРОТОВИЙ СИГНАЛІЗАТОР ЗАДИМЛЕННЯ

Частина охоронної системи U-Prox

#### Посібник користувача

**Виробник:** ТОВ "Інтегрейтед Технікал Віжн Лтд"  
03035, Україна, м. Київ, вул. Василя Липківського, 1

GR

### ΑΣΥΡΜΑΤΟΣ ΟΠΤΙΚΟΣ ΣΥΝΑΓΕΡΜΟΣ ΚΑΠΝΟΥ

Αποτελεί μέρος του συστήματος συναγερμού ασφαλείας U-Prox

#### Εγχειρίδιο χρήστη

**Κατασκευαστής:** Integrated Technical Vision Ltd.  
Vasyl Lypkivsky str. 1, 03035, Κιέβο, Ουκρανία

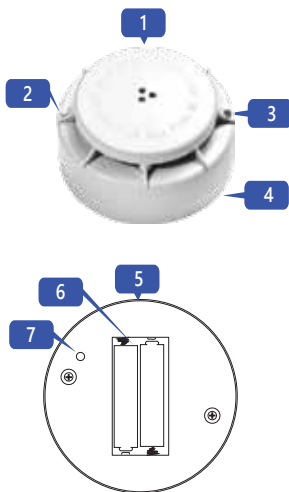

**U-Prox Smoke** - é um detector de fumo óptico, via rádio, projetado para notificação de detecção de fumo em residências ou locais industriais. Um alarme de fumo não impede o incêndio, mas permite que reaja ao perigo a tempo. Cada detector de fumo instalado corretamente aumenta o seu potencial tempo de fuga.

PT

O dispositivo está conectado ao painel de controle e é configurado com o aplicativo móvel U-Prox Installer.



U-Prox Installer

#### Partes funcionais do dispositivo (ver imagem)

1. Carcaça do dispositivo
2. Botão "Testar / Silenciar"
3. Luz indicadora
4. A placa inferior da carcaça.
5. Vista inferior do dispositivo sem placa inferior da carcaça
6. Pilhas AAA
7. Indicador LED do transmissor

#### ESPECIFICAÇÕES TÉCNICAS

<b>Faixa de sensibilidade</b>	0,08-0,12dB / m (sob condições: fumo tipo algodão, velocidade do ar 0,2 m / s)
<b>Nível de pressão sonora</b>	pelo menos 85 dB a 3 m
<b>Fonte de alimentação</b>	3 V, duas pilhas alcalinas AAA (LR03) incluídas
<b>Duração da bateria</b>	até 3 anos
<b>Frequência de rádio</b>	interface rádio de banda ISM com vários canais <b>Região 1 da ITU (EU, UA):</b> 868,0 a 868,6 MHz, largura de banda de 100 kHz, 20 mW máx., até 4800 m (linha de visão) <b>Região 3 da ITU (AU):</b> 916,5 a 917 MHz, largura de banda de 100 kHz, 20 mW máx., até 4800 m (linha de visão)
<b>Comunicação</b>	comunicação segura bidirecional, detecção de violação, chave - 256 bits
<b>Faixa de temperatura de operativa</b>	-10°C a +55°C
<b>Dimensões e peso</b>	Ø 80 x 45 mm e 150 gramas
<b>Cor da carcaça</b>	Branco

#### CONJUNTO COMPLETO

1. Detetor de fumo U-Prox;
2. Duas pilhas AAA LR03;
3. Guia de início rápido

#### CUIDADO. RISCO DE EXPLOÇÃO SE AS PILHAS FOREM SUBSTITUÍDAS POR UMAS INCORRETAS. DESCARTE AS PILHAS USADAS DE ACORDO COM OS REGULAMENTOS NACIONAIS

**CUIDADO.** Não use baterias de sal (R03)! São altamente recomendáveis as pilhas FR03 de lítio ou alcalinas. O uso de baterias alcalinas (LR03) é apenas permitido em temperaturas acima de +5 °C.

#### GARANTIA

A garantia para dispositivos U-Prox (exceto pilhas) é válida por dois anos após a data de compra.

Se o dispositivo não funcionar corretamente, entre em contato com [support@u-prox.systems](mailto:support@u-prox.systems) primeiro, talvez isso possa ser resolvido remotamente.

**U-Prox Smoke** - бездротовий оптичний сигналізатор диму, призначений для сповіщення про виявлення диму в житлових і виробничих приміщеннях. Сигналізатор диму не запобігає пожежі, але дозволяє вчасно зреагувати на небезпеку. Кожен правильно встановлений додатковий сигналізатор потенційно збільшує ваш час на порятунко.

UA

Пристрій підключається до центру охорони і налаштовується за допомогою мобільного додатка **U-Prox Installer**.



U-Prox Installer

#### Функціональні елементи пристрою (див. мал.)

1. Корпус пристрою
2. Кнопка "Тест" / "Тиша"
3. Світлодіодний індикатор
4. Нижня пластина корпусу пристрою
5. Вигляд ззаду корпусу пристрою без нижньої пластини
6. Елементи живлення, батареї AAA
7. Світлодіодний індикатор приймально-передавального пристрою

#### ХАРАКТЕРИСТИКИ

<b>Чутливість</b>	0,08 ... 0,12 дБ/м (дим від бавовни, швидкість потоку повітря 0,2 м/с)
<b>Звуковий тиск на відстані 3 м</b>	не менше 85 дБ
<b>Живлення</b>	3В, дві AAA (LR03) лужні батареї входять до комплекту
<b>Строк служби батареї</b>	до 3-х років
<b>Радіозв'язок</b>	Бездротовий інтерфейс ISM, з кількома каналами <b>ITU region 1 (EU, UA):</b> 868.0...868.6 МГц, смуга 100 кГц, 20 мВт макс., до 4800 м (на відкритому просторі) <b>ITU region 3 (AU):</b> 916.5...917 МГц, смуга 100 кГц, 20 мВт макс., до 4800 м (на відкритому просторі)
<b>Комунікація</b>	Двостороння, шифрована, з визначенням саботажу (глушіння). Ключ шифрування - 256 біт
<b>Діапазон робочих температур</b>	-10°С ... +55°С
<b>Габаритні розміри</b>	Ø 80 x 45 мм
<b>Колір корпусу</b>	білий
<b>Вага</b>	150 грамів

#### КОМПЛЕКТАЦІЯ

1. U-Prox Smoke;
2. Дві батареї LR03 AAA;
3. Короткий посібник користувача

**УВАГА.** ЗАМІНА ЕЛЕМЕНТА ЖИВЛЕННЯ НА ІНШИЙ НЕКОРЕКТНОГО ТИПУ МОЖЕ ПРИЗВЕСТИ ДО ПОЖЕЖИ АБО ВИБУХУ. УТИЛІЗУЙТЕ ВИКОРИСТАНІ ЕЛЕМЕНТИ ЖИВЛЕННЯ ЗГІДНО З МІСЦЕВИМИ ЗАКОНАМИ ТА ПРАВИЛАМИ.

**УВАГА.** Не використовуйте сольові батареї (R03)! Наполегливо рекомендуємо використовувати літєві батареї (FR03) або лужні батареї (LR03)! Використання лужних батарей (LR03) можливе лише при температурі вище +5°C.

#### ГАРАНТІЙНИЙ ТЕРМІН ЕКСПЛУАТАЦІЇ

**Гарантійний термін експлуатації** на пристрої U-Prox (крім елементів живлення) складає 2 роки з дати продажу. Якщо пристрій не працює належним чином, спершу зверніться до [support@u-prox.systems](mailto:support@u-prox.systems), можливо це питання можна вирішити віддалено.

Το **U-Prox Smoke** - είναι ένας ασύρματος οπτικός συναγερμός καπνού που έχει σχεδιαστεί για ειδοποίηση ανίχνευσης καπνού σε κατοικίες ή βιομηχανικές εγκαταστάσεις. Ο συναγερμός καπνού δεν αποτρέπει τη φωτιά, αλλά επιτρέπει την έγκαιρη αντίδραση στον κίνδυνο. Κάθε σωστά εγκατεστημένος ανιχνευτής καπνού θα αυξάνει τον πιθανό χρόνο διαφυγής σας.

GR

Η συσκευή είναι συνδεδεμένη στον πίνακα ελέγχου και έχει διαμορφωθεί με την εφαρμογή για κινητά **U-Prox Installer**.



U-Prox Installer

#### Λειτουργικά μέρη της συσκευής (δείτε εικόνα)

1. Θήκη συσκευής
2. Κουμπι "Test/Hush"
3. Φωτεινή ένδειξη
4. Η κάτω πλάκα της θήκης
5. Κάτω όψη συσκευής χωρίς κάτω πλάκα της θήκης
6. Μπαταρίες AAA
7. Ένδειξη LED πομπού

#### ΤΕΧΝΙΚΕΣ ΠΡΟΔΙΑΓΡΑΦΕΣ

<b>Εύρος ευαισθησίας</b>	0,08-0,12dB/m (υπό συνθήκες: βαμβάκι καπνός, ταχύτητα αέρα 0,2 m/sec)
<b>Επίπεδο ηχητικής πίεσης στα 3 m</b>	τουλάχιστον 85 dB
<b>Τροφοδοσία</b>	3V, περιλαμβάνονται δύο αλκαλικές μπαταρίες AAA (LR03).
<b>Διάρκεια ζωής της μπαταρίας</b>	έως 3 χρόνια
<b>Ραδιοσυχνότητα</b>	Ασύρματη διεπαφή ζώνης ISM με πολλά κανάλια <b>Περιοχή ITU 1 (EU, UA):</b> 868,0 έως 868,6 MHz, εύρος ζώνης 100 kHz, μέγιστο 20 mW, έως 4800 μέτρα (σε οπτική επαφή) <b>Περιοχή ITU 3 (AU):</b> 916,5 έως 917 MHz, εύρος ζώνης 100 kHz, μέγιστο 20 mW, έως 4800 μέτρα (σε οπτική επαφή)
<b>Επικοινωνία</b>	Ασφαλής αμφίδρομη επικοινωνία, ανίχνευση δολιοφθοράς, κλειδί - 256 bit
<b>Εύρος θερμοκρασίας λειτουργίας</b>	-10°С έως +55°С
<b>Διαστάσεις &amp; βάρος</b>	Διαστάσεις 80 x 45 χιλ & 150 γραμμάρια
<b>Χρώμα θήκης</b>	άσπρο

#### ΠΛΗΡΕΣ ΣΕΤ

1. U-Prox Smoke.
2. Δύο μπαταρίες LR03 AAA.
3. Οδηγός γρήγορης εκκίνησης

**ΠΡΟΣΟΧΗ.** ΚΙΝΔΥΝΟΣ ΕΚΡΗΞΗΣ ΕΑΝ Η ΜΠΑΤΑΡΙΑ ΑΝΤΙΚΑΤΑΣΤΑΘΕΙ ΑΠΟ ΛΑΘΟΣ ΤΥΠΟΥ. ΑΠΟΡΡΙΨΤΕ ΤΙΣ ΧΡΗΣΙΜΟΠΟΙΗΜΕΝΕΣ ΜΠΑΤΑΡΙΕΣ ΣΥΜΦΩΝΑ ΜΕ ΤΟΥΣ ΕΘΝΙΚΟΥΣ ΚΑΝΟΝΙΣΜΟΥΣ

**ΠΡΟΣΟΧΗ.** Μη χρησιμοποιείτε μπαταρίες αλατιού (R03)! Συνιστώνται ιδιαίτερα οι μπαταρίες λιθίου FR03 ή οι αλκαλικές μπαταρίες (LR03). Η χρήση αλκαλικών μπαταριών (LR03) επιτρέπεται μόνο σε θερμοκρασίες άνω των +5°C.

#### ΕΓΓΥΗΣΗ

Η εγγύηση για συσκευές U-Prox (εκτός από μπαταρίες) ισχύει για δύο χρόνια μετά την ημερομηνία αγοράς. Εάν η συσκευή λειτουργεί εσφαλμένα, επικοινωνήστε με το [support@u-prox.systems](mailto:support@u-prox.systems) αρχικά, ίσως μπορεί να επιλυθεί εξ αποστάσεως.

EN	REGISTRATION	ES	REGISTRO	FR	ENREGISTREMENT
PT	REGISTRO	UA	РЕЄСТРАЦІЯ	GR	ΕΓΓΡΑΦΗ



1

2

3

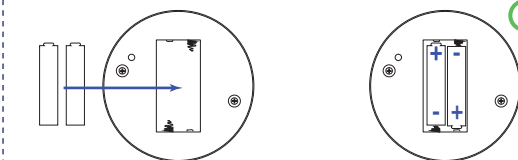

4

5

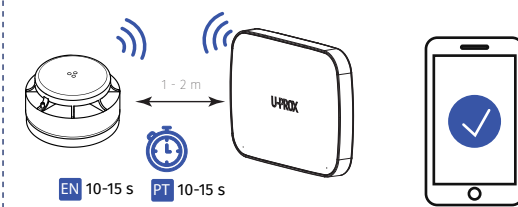

6

7

EN	RANGE TEST FOR OPTIMAL INSTALLATION LOCATION	ES	PRUEBA DE RANGO PARA UNA UBICACIÓN ÓPTIMA DE INSTALACIÓN
FR	TEST DE GAMME POUR UN EMLACEMENT D'INSTALLATION OPTIMAL	PT	TESTE DE LOCAL DE INSTALAÇÃO IDEAL
UA	ВИБІР МІСЦЯ ВСТАНОВЛЕННЯ	GR	ΔΟΚΙΜΗ ΕΜΒΑΣΕΑΣ ΓΙΑ ΒΕΛΤΙΣΤΗ ΤΟΠΟΘΕΣΙΑ ΕΓΚΑΤΑΣΤΑΣΗΣ



1

2a



**EN** Due to Grade 2 requirement RF link works with reduction of power in 8 dB  
**ES** Debido al requisito de Grado 2, el transmisor funciona con una reducción de potencia de 8dB  
**FR** En raison de l'exigence de Grade 2, le transmetteur fonctionne avec une réduction de puissance de 8 dB  
**PT** Devido ao requisito de Grau 2, o transmissor opera com redução de potência de 8dB  
**UA** Відповідно до вимог Grade 2 радіозв'язок працює зі зниженням потужності на 8 дБ  
**GR** Λόγω της απαίτησης Βαθμού 2, η σύνδεση RF λειτουργεί με μείωση ισχύος κατά 8 dB

2b

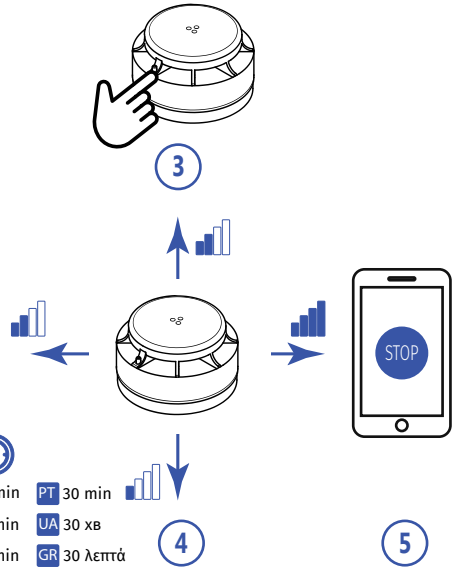

**EN** DEVICE PLACEMENT **ES** COLOCACIÓN DEL DISPOSITIVO  
**FR** PLACEMENT DE L'APPAREIL **PT** COLOCAÇÃO DO DISPOSITIVO  
**UA** РОЗМІЩЕННЯ ПРИСТРОЮ **GR** ΤΟΠΟΘΕΤΗΣΗ ΣΥΣΚΕΥΗΣ

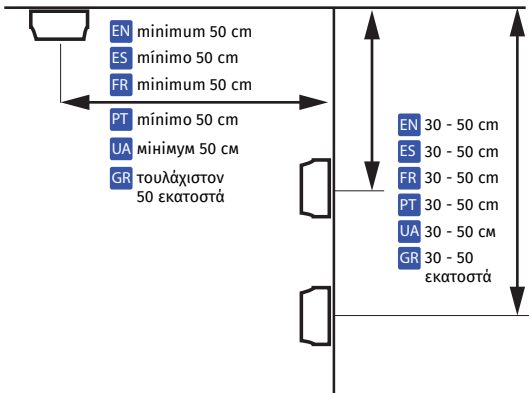
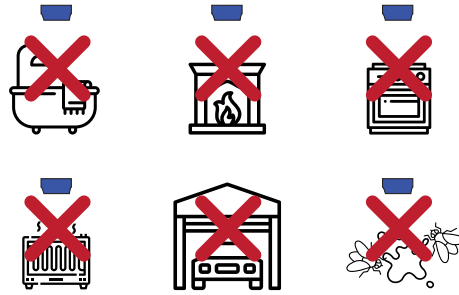

**EN** INSTALLATION **ES** INSTALACIÓN **FR** INSTALLATION  
**PT** INSTALAÇÃO **UA** ВСТАНОВЛЕННЯ **GR** ΕΓΚΑΤΑΣΤΑΣΗ

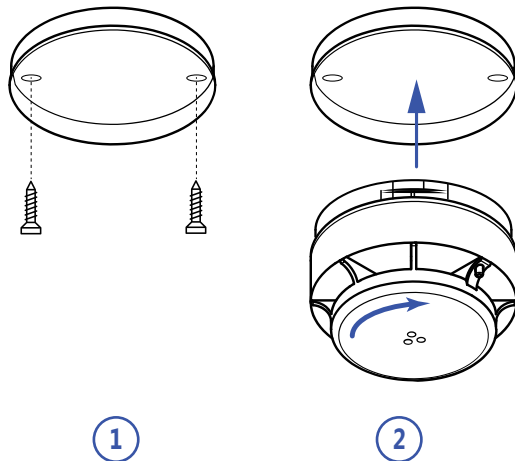

**EN** INDICATION **ES** INDICACIÓN **FR** INDICATION  
**PT** INDICAÇÕES **UA** ІНДИКАЦІЯ **GR** ΕΝΔΕΙΞΗ

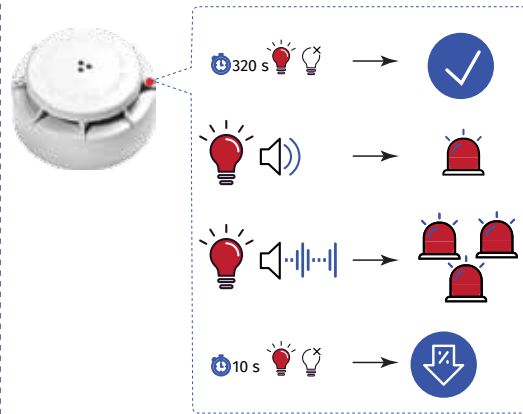

**EN** BUTTON TEST / HUSH **ES** PRUEBA DE BOTÓN / SILENCIO  
**FR** BOUTON TEST / SILENCE **PT** BOTÃO DE TESTE / SILENCIO  
**UA** КНОПКА ТЕСТ / ТИША **GR** ΚΟΥΜΠΙ ΤΕΣΤ / ΗUSH

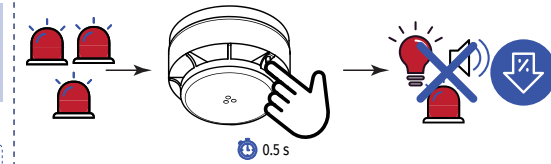
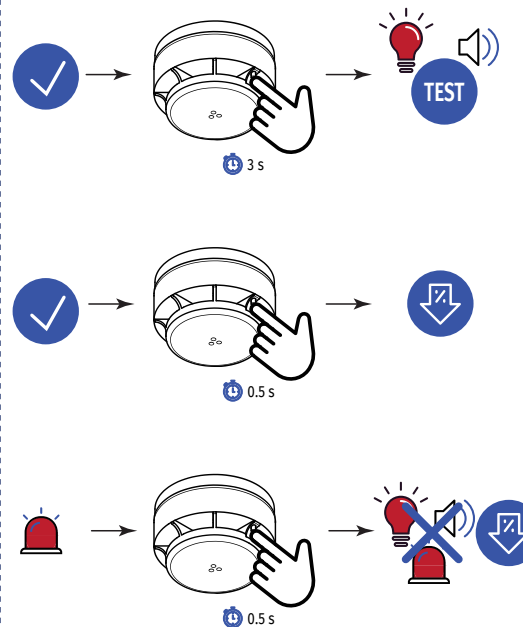

**EN** REDUCED SENSITIVITY MODE **ES** MODO DE SENSIBILIDAD REDUCIDA  
**FR** MODE SENSIBILITÉ RÉDUITE **PT** MODO DE SENSIBILIDADE REDUZIDA  
**UA** ЗМЕНШЕНА ЧУТЛИВІСТЬ **GR** ΛΕΙΤΟΥΡΓΙΑ ΜΕΙΩΜΕΝΗΣ ΕΥΑΙΣΘΗΣΗΣ

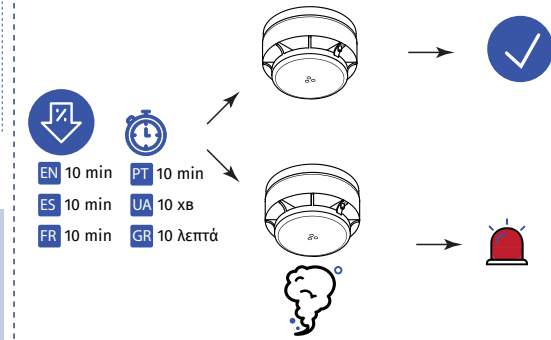

**EN** INDICATION IN RANGE TEST MODE **ES** INDICACIÓN EN MODO DE PRUEBA DE RANGO  
**FR** INDICATION EN MODE TEST DE PORTÉE **PT** INDICAÇÃO NO MODO DE TESTE DE ALCANCE  
**UA** ІНДИКАЦІЯ В РЕЖИМІ ТЕСТУВАННЯ ЗВ'ЯЗКУ **GR** ΕΝΔΕΙΞΗ ΣΤΗ ΛΕΙΤΟΥΡΓΙΑ ΔΟΚΙΜΗΣ ΕΜΒΕΛΕΙΑΣ

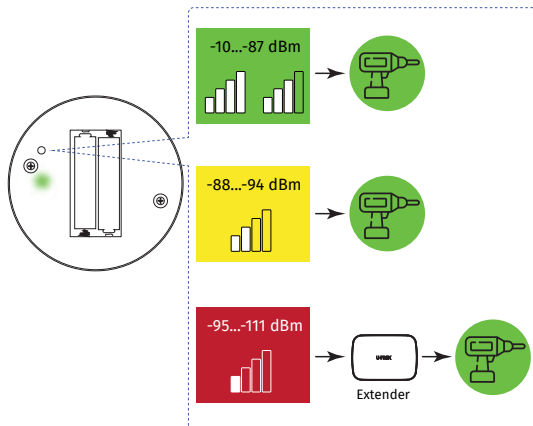

U-PROX